

ТЕХНОЭЛАСТ.
Руководство по проектированию
и устройству кровель
из битумно-полимерных материалов



Все имущественные права на «Руководство по проектированию и устройству кровель из битумно-полимерных материалов компании ТехноНИКОЛЬ принадлежат ООО «ТехноНИКОЛЬ – Строительные Системы».

Цитирование документа допускается только со ссылкой на настоящее руководство.

Руководство не может быть полностью или частично воспроизведено, тиражировано или распространено без разрешения ООО «ТехноНИКОЛЬ – Строительные Системы».

При разработке нормативной и проектной документации рекомендуется использовать отпечатанные типографским способом экземпляры документа. Отпечатанное типографским способом руководство может быть получено у торговых партнеров компании, а также при обращении в службу технической поддержки компании ТехноНИКОЛЬ.

Горячая линия

8 800 600 05 65

Звонок по России бесплатный

E-mail: rm@tn.ru

www.tn.ru

www.technoelast.ru

Фото на обложке

Подрядчик: ООО «Зеленая кровля»

Объект: цех ТЕХНО, г. Рязань

Год: 2020

Содержание

1. Введение	2	Приложение Г.	
1.1 Краткий профиль компании	2	Пример расчета длины крепежа	65
1.2 Предпосылки к разработке документа	2		
1.3 Область применения	2	Приложение Д.	
1.4 Термины и определения	2	Расчет водоотводящих устройств	67
2. Выбор кровельных систем ТехноНИКОЛЬ для крыш зданий и сооружений	4	Приложение Е.	
		Комплекующие для кровли	69
3. Устройство системы крыши	9	Приложение Ж.	
3.1 Подготовка основания под укладку пароизоляционного слоя	9	Рекомендации по оснащению бригады	80
3.2 Устройство пароизоляционного слоя	10		
3.1 Устройство теплоизоляционного слоя	12	Приложение З.	
3.4 Уклоны кровли.		Справочная таблица расхода материалов	81
Устройство уклонообразующего слоя	14		
3.5 Устройство основания под кровлю	15	Приложение И.	
3.6 Устройство водоизоляционного ковра	19	Контроль качества и приемка работ	86
3.7 Устройство дренажного слоя	30		
3.8 Устройство защитных слоев на крыше зданий и сооружений (стилобат и т.п.)	31	Приложение К.	
3.9 Водоотвод с кровли	32	Технологические приемы приклейки рулонного материала	95
3.10 Устройство молниезащиты	34	К.1 Сплошное наплавление	95
3.12 Безопасность на кровле	39	К.2 Приклейка на мастику	97
		К.3 Укладка самоклеящегося материала	97
		К.4 Выполнение сварного шва автоматическим оборудованием	98
		К.5 Выполнение сварного шва газовым оборудованием	98
4. Пожарная безопасность крыш	40	Приложение Л.	
4.1 Общие положения	40	Содержание и обслуживание кровель	100
4.2 Противопожарные рассечки	41		
4.3 Устройство огнезащитного покрытия для профнастила	43	Приложение М.	
		Паропроницаемость рулонных материалов	102
5. Кровельные материалы ТехноНИКОЛЬ	44	Приложение Н.	
5.1. Общее описание материалов	44	Расчет ширины температурного шва	102
5.2 Основные правила выбора кровельных материалов	44		
Приложение А.		Приложение О.	
Описание кровельных систем	46	Монтаж водосточных труб при организованном внешнем водостоке	103
Приложение Б.		Приложение П.	
Перечень нормативных документов	62	Охрана труда и промышленная безопасность	105
Приложение В.			
Рекомендации по совмещению кровельных материалов при устройстве водоизоляционного ковра	63		

1. Введение

1.1 Краткий профиль компании

ТЕХНОНИКОЛЬ – производитель и поставщик кровельных, гидроизоляционных и теплоизоляционных материалов в России и зарубежом. Более 200 миллионов человек во всем мире живут и работают в зданиях, построенных с использованием материалов Компании ТЕХНОНИКОЛЬ. Производственные мощности и оборудование компании позволяют обеспечивать строительными материалами крупномасштабные объекты и создавать уникальные продукты по индивидуальным заказам.

ТЕХНОНИКОЛЬ несет ответственность за каждый произведенный продукт. Все заводы компании сертифицированы по международному стандарту качества ISO 9001. В производство внедрены инновационные разработки собственных Научных центров и лабораторий.

Совместимость материалов между собой – одно из базовых условий для получения надежной законченной изоляционной системы. Именно поэтому специалисты компании разработали профессиональные технические решения – Строительные системы ТЕХНОНИКОЛЬ. В их основу заложено три главных принципа: совместимость компонентов, долговечность конструкции и доступная цена.

1.2 Предпосылки к разработке документа

Совместно с научными институтами компания ТЕХНОНИКОЛЬ активно участвует в разработке национальных и межгосударственных стандартов по производству и применению строительных материалов.

Сегодня потребности общества диктуют все более жесткие требования к материалам, используемым при строительстве зданий и сооружений. Специалисты компании аккумулируют лучший мировой опыт и учитывают его при разработке новых продуктов и систем с учетом климатических особенностей и условий эксплуатации. Материалы ТЕХНОНИКОЛЬ соответствуют мировым стандартам, а в большинстве случаев превосходят аналоги и позволяют решать сложные задачи.

1.3 Область применения

Настоящее руководство предназначено для использования при проектировании, устройстве и ремонте кровель из битумных и битумно-полимерных материалов, выпускаемых Компанией ТЕХНОНИКОЛЬ.

Руководство разработано в рамках действующего законодательства, в дополнении к СП 17.13330 «Кровли» и СП 71.13330 «Изоляционные и отделочные покрытия». Настоящее руководство является актуализированным изданием ранее выпущенных руководств по применению битумных и битумно-полимерных материалов компании ТЕХНОНИКОЛЬ.

1.4 Термины и определения

1.4.1. Крыша – верхняя ограждающая конструкция здания для защиты помещений от внешних климатических факторов и воздействий. Пространство (проходные или полупроходные) между перекрытием верхнего этажа, покрытием здания и наружными стенами, расположенными выше перекрытия верхнего этажа называются чердачным. Конструкция традиционной крыши состоит из водоизоляционного ковра, основания под кровлю, теплоизоляции, уклонообразующего слоя, пароизоляции и несущих конструкций (железобетонные плиты, профнастил и др.).

1.4.2. Крыши подразделяются по расположению водоизоляционного ковра и теплоизоляции на традиционные и инверсионные. Состав и расположение слоев традиционных и инверсионных крыш показаны на рисунках 1.1, 1.2.

1.4.3. Крыши по функциональному назначению подразделяются на неэксплуатируемые и эксплуатируемые (конструкции крыш под пешеходную, автомобильную нагрузки и озелененные крыши).

1.4.4. В состав эксплуатируемых крыш может входить дренажный слой, защитный слой и др. Конструкции инверсионной и традиционной эксплуатируемых крыш показаны на рисунках 1.3, 1.4.

1.4.5. В состав озелененной крыши могут входить дренажный слой, водоудерживающий слой, аэрационный слой, а также растительный субстрат с высаженными в нем растениями и др. Конструкции озелененных традиционной и инверсионной крыш показана на рисунках 1.5 и 1.6.

1.4.6. Пароизоляционный слой предотвращает проникновение влаги из помещений в теплоизоляционные материалы и вышерасположенные слои крыши.

1.4.7. Уклонообразующий слой применяют на крыше в случае, если уклоны не заданы её несущими конструкциями.

1.4.8. Теплоизоляционный слой предназначен для снижения теплопереноса через конструкцию крыши. Для устройства теплоизоляционного слоя традиционных крыш применяются: материалы из каменной ваты; из экструзионного пенополистирола; из плит пенополиизоцианурата и их сочетания. Для устройства теплоизоляционного слоя инверсионных крыш применяются теплоизоляционные плиты из экструзионного пенополистирола.

1.4.9. Основание под кровлю – поверхность теплоизоляции, несущих покрытий, стяжек, по которой может быть выполнен водоизоляционный ковер.

1.4.10. Водоизоляционный ковер (далее по тексту кровля) служит для защиты здания от проникновения атмосферных осадков.

1.4.11. Защитный слой – элемент крыши предохраняющий кровлю от механических повреждений, непосредственного воздействия природных факторов, солнечной радиации и распространения огня по поверхности кровли.

1.4.12. Дренажный слой – слой из гравия, дренажной профилированной мембраны и других материалов для отвода воды с эксплуатируемых кровель.

1.4.13. Для удобства клиентов компания ТЕХНОНИКОЛЬ разработала профессиональные решения – серия кровельных систем ТН-КРОВЛЯ. Серия ТН-КРОВЛЯ это комплекс подобранных материалов и комплектующих с типовыми проектными решениями, обеспечивающий оптимальные технико-эксплуатационные характеристики крыши. В кровельной системе ряд материалов может заменяться альтернативными, что обеспечивает гибкость системы и дает возможность использовать ее не только на общественных и жилых, но и на промышленных зданиях, к крышам которых могут предъявляться специальные дополнительные требования.



Рис. 1.1. Конструкция традиционной крыши

1. Водоизоляционный ковер; 2. Основание под кровлю;
3. Уклонообразующий слой; 4. Теплоизоляционный слой;
5. Пароизоляционный слой; 6. Несущее основание

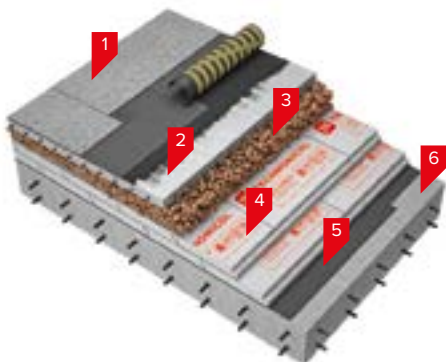

Рис. 1.2. Конструкция инверсионной крыши

1. Балласт; 2. Дренажный слой; 3. Теплоизоляционный слой;
4. Водоизоляционный ковер; 5. Основание под кровлю;
6. Уклонообразующий слой; 7. Несущее основание

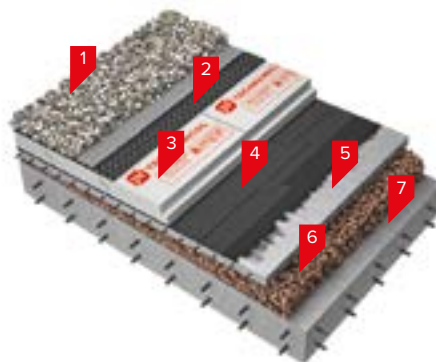

Рис. 1.3. Конструкция традиционной эксплуатируемой крыши под пешеходную нагрузку

1. Защитный слой; 2. Дренажный слой; 3. Водоизоляционный ковер; 4. Основание под кровлю; 5. Уклонообразующий слой;
6. Теплоизоляционный слой; 7. Пароизоляционный слой;
8. Несущее основание

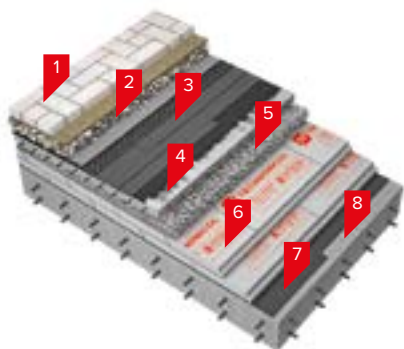

Рис. 1.4. Конструкция инверсионной эксплуатируемой крыши под пешеходную нагрузку

1. Защитный слой; 2. Дренажный слой; 3. Теплоизоляционный слой; 4. Водоизоляционный ковер; 5. Основание под кровлю;
6. Уклонообразующий слой; 7. Несущее основание

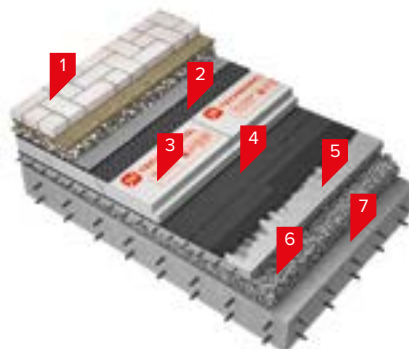

Рис. 1.5. Конструкция традиционной озелененной крыши

1. Растительный субстрат; 2. Дренажный слой;
3. Водоизоляционный ковер; 4. Основание под кровлю;
5. Уклонообразующий слой; 6. Теплоизоляционный слой;
7. Пароизоляционный слой; 8. Несущее основание

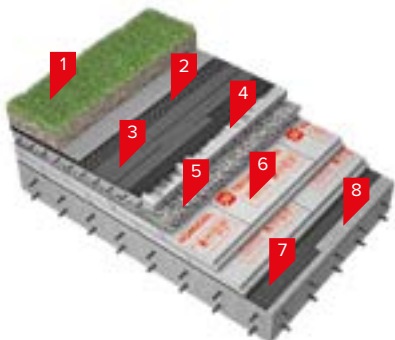

Рис. 1.6. Конструкция инверсионной озелененной крыши

1. Растительный субстрат; 2. Дренажный слой;
3. Теплоизоляционный слой; 4. Водоизоляционный ковер;
5. Основание под кровлю; 6. Уклонообразующий слой;
7. Несущее основание

2. Выбор кровельных систем ТехноНИКОЛЬ для крыш зданий и сооружений

2.1. Выбор кровельной системы зависит от характеристик здания и от условий эксплуатации крыши:

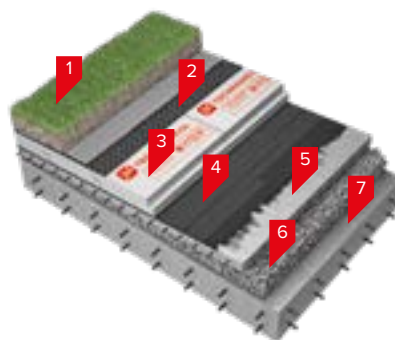
- влажностный режим помещений;
- высота здания;
- несущая конструкция крыши;
- требования пожарной безопасности к кровельной конструкции и зданию (степень огнестойкости конструкции, классы конструктивной и функциональной пожарной опасности);
- расположение кровельного материала (традиционные, инверсионные кровли);
- тип крыши (неэксплуатируемая, эксплуатируемая, озелененные крыши);
- тип основания под кровлю (возможность размещения на крыше оборудования и конструкций, требующих обслуживания и регулярного осмотра).

2.2. Несущие конструкции крыш предусматривают деревянными, стальными или железобетонными. Они должны соответствовать требованиям СП 16.13330, СП 64.13330 и СП 95.13330.

2.3. Несущие конструкции эксплуатируемых крыш должны быть рассчитаны на действие дополнительных нагрузок от нахождения на крыше людей, оборудования, транспорта и т.п. Расчет нагрузок осуществляется в соответствии с требованиями СП 20.13330.

2.4. В качестве несущего железобетонного основания могут быть использованы сплошные, пустотные или ребристые плиты в соответствии с ГОСТ 12767, ГОСТ 9561, ГОСТ 21506 и ГОСТ 27215.

2.5. Профилированный лист, используемый для устройства крыш, должен соответствовать требованиям ГОСТ 24045.

2.6. Влажностный режим помещения влияет на выбор пароизоляционных и теплоизоляционных материалов в кровельной системе.

2.7. На покрытиях высотных зданий (более 75м) осуществляется сплошная приклейка кровли к основанию. В случаях применения в качестве основания под кровлю теплоизоляционного слоя, необходимо приклеить теплоизоляционные плиты друг к другу и к пароизоляции, а пароизоляционный слой к несущей конструкции. Допускается свободная укладка кровельного ковра с пригрузом бетонными плитками на растворе или бетонным слоем, вес которых определяют расчетом на ветровую нагрузку.

2.8. Для обеспечения пожарной безопасности конструкции здания и сооружения должны отвечать требованиям Федерального закона №123, СП 2.13130, СП 4.13130 и другим требованиям нормативных документов, установленных для данного типа здания и сооружения.

2.9. Степень огнестойкости конструкции влияет на определение класса конструктивной пожарной опасности здания. В соответствии с заключением ВНИИПО кровельные системы ТЕХНОНИКОЛЬ, выполненные по железобетонному основанию и по профлисту с огнезащитной плитой, имеют I степень огнестойкости и могут применяться в зданиях с любыми классами функциональной и конструктивной пожарной опасности. Кровельные системы ТЕХНОНИКОЛЬ, выполненные по профлисту без огнезащиты имеют II степень огнестойкости.

2.10. В зданиях и сооружениях с классом функциональной пожарной опасности Ф.1.1 (здания дошкольных образовательных организаций, специализированных домов престарелых и инвалидов (неквартирные), больницы, спальные корпуса образовательных организаций с наличием интерната и детских организаций) в конструкциях крыш рекомендуем применять системы с негорючей теплоизоляцией.

2.11. Для увеличения максимально допустимой площади кровли, разделенных противопожарными поясами, в традиционных неэксплуатируемых крышах в качестве верхнего слоя рекомендуется применять материалы Техноэласт ПЛАМЯ СТОП и Техноэласт СОЛО РП1 с повышенными противопожарными характеристиками: РП1; В2 (см. таблица 4.3).

2.12. В зависимости от возможности размещения и обслуживания оборудования и особенностей ремонта, основание под кровельный ковер можно условно разделить на два типа (см. таблица 2.1).

2.13. Материалы, применяемые для устройства крыш, должны отвечать требованиям действующих документов в области стандартизации.

2.14. Для удобства выбора кровельных систем ТЕХНОНИКОЛЬ вы можете воспользоваться схемами №2.1, №2.2 и №2.3.

2.15. Описание кровельных систем ТЕХНОНИКОЛЬ представлено в Приложении А.

Таблица 2.1. Типы основания под кровельный ковер

Основание под кровлю	Размещение оборудования и прочих конструкций, с опорой на элементы несущей конструкции	Возможность установки оборудования с опорой на основание под кровлю	Особенности ремонта кровельной системы
Стяжка (сборная, монолитная)	Возможно	Да	Возможна замена только кровельного ковра
Теплоизоляционные плиты	Возможно	Есть ограничения	Полная замена всех элементов системы



Схема 2.1. Выбор кровельной системы для неэксплуатируемой крыши

Примечание:

- 1 – рекомендуется в зданиях с классом функциональной опасности Ф1.1 – здания дошкольных образовательных организаций, специализированных домов престарелых и инвалидов (не квартирные), больницы, спальные корпуса образовательных организаций с наличием интерната и детских организаций.
- 2 – тип конструктивного решения кровли согласно п.5.2.9 СП 17:13330.2017 «Кровли»
- 3 – в соответствии с требованиями пункта 8.2 СП 255.1325800.2016.
- 4 – тип обслуживания на кровле и регламент его обслуживания устанавливаются заданием на проектирование с последующим их изложением в разделе проекта к обеспечению безопасной эксплуатации объекта капитального строительства.

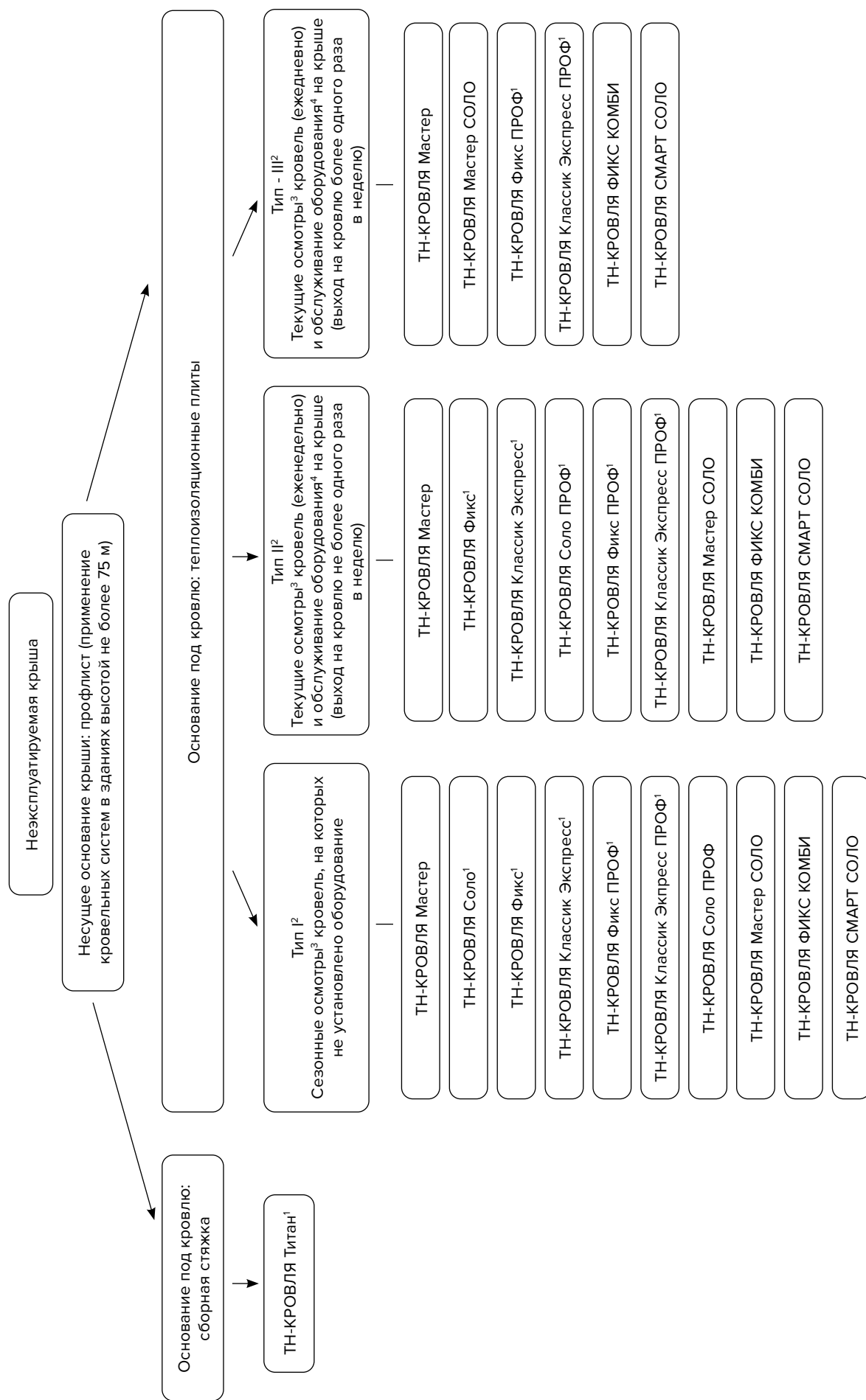

Схема 2.2. Выбор кровельной системы для неэксплуатируемой крыши

Примечание:

- 1 – рекомендуется в зданиях с классом функциональной опасности Ф1,1 – здания дошкольных образовательных организаций, специализированных домов престарелых и инвалидов (не квартирные), больницы, спальные корпуса образовательных организаций с наличием интерната и детских организаций.
- 2 – рекомендуется в крышах зданий с влажным режимом помещений (бассейны, аквапарки и т.п.).
- 3 – кровельная система с инверсионной кровлей.
- 4 – в соответствии с требованиями пункта 8.2 СП 255.132.5800.2016.
- 5 – тип обслуживания на кровле и регламент его обслуживания устанавливаются заданием на проектирование с последующим их изложением в разделе проекта к обеспечению безопасной эксплуатации объекта капитального строительства.
- 6 – Тип конструктивного решения кровли согласно п.5.2.9 СП 17.13330.2017 «Кровли»

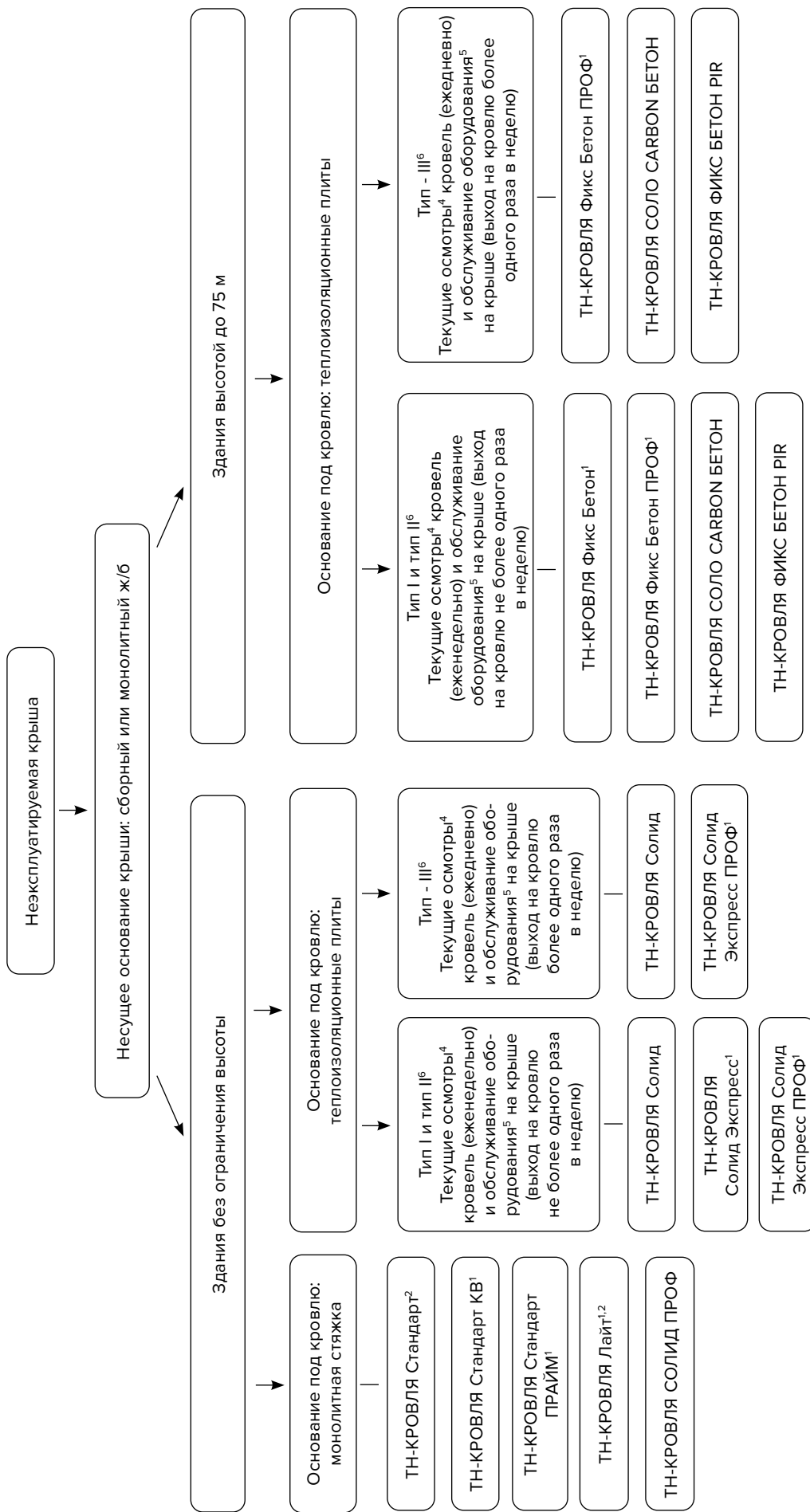

Схема 2.3. Выбор кровельной системы для эксплуатируемой крыши

3. Устройство системы крыши

3.1 Подготовка основания под укладку пароизоляционного слоя

3.1.1. Основание под пароизоляцию должно быть подготовлено: поверхность очищена от пыли, строительного мусора, снега, льда, воды, масляных загрязнений.

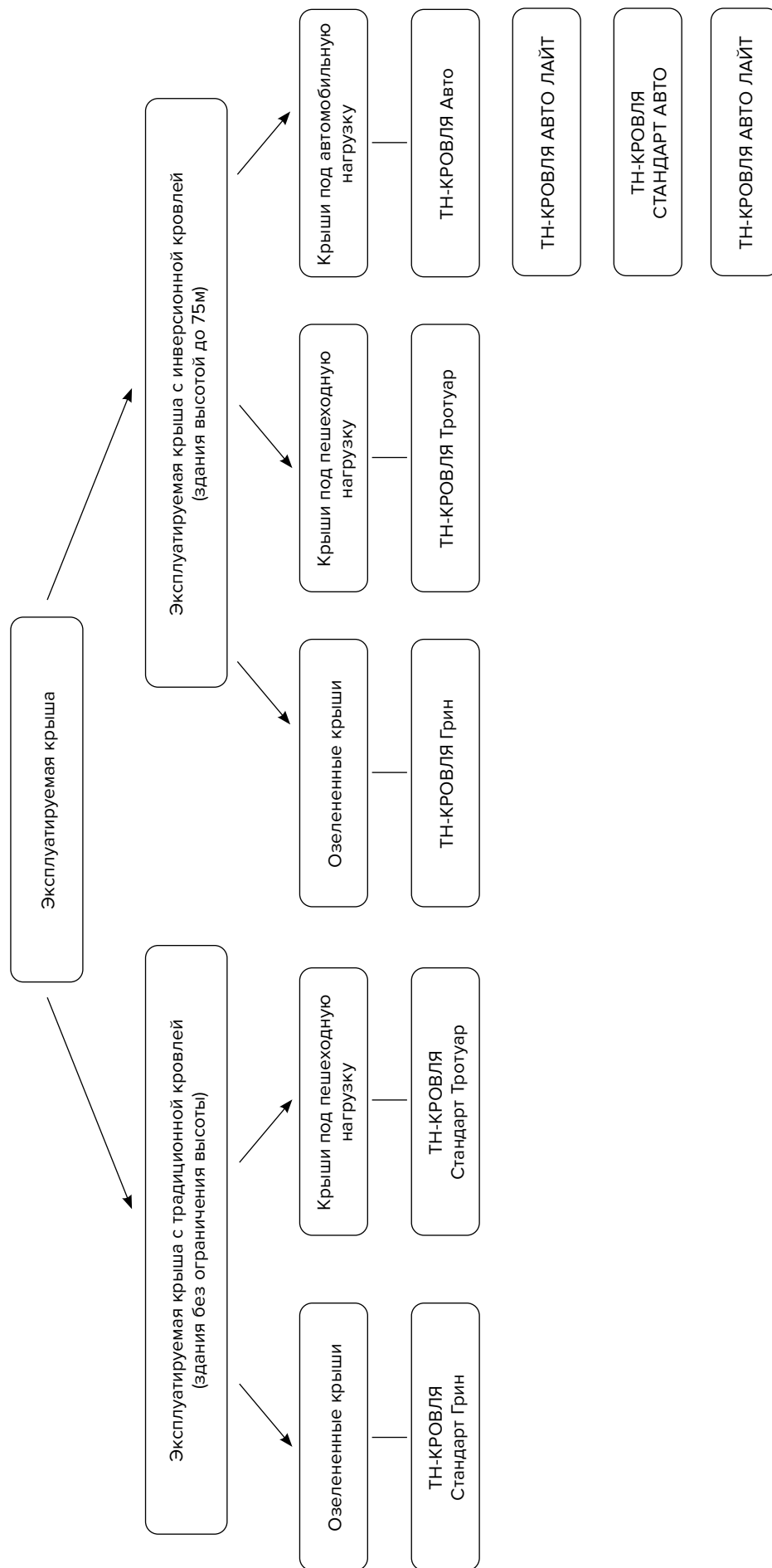
3.1.2. Стыки сборных железобетонных плит замоноличивают раствором марки не ниже М150.

3.1.3. Поверхность неровных плит или монолитного основания затирают цементно-песчаным раствором марки не ниже М150. Выступы крупного заполнителя высотой более 3мм следует срезать или сбивать.

3.1.4. В случае значительного количества неровностей железобетонного основания под пароизоляцию рекомендуется выровнять основание с помощью цементно-песчаной стяжки или монолитной теплоизоляции.

3.1.5. Поверхность стальных профилированных настилов необходимо очистить и высушить. При недостаточной адгезии к основанию покройте верхние полки гофр праймером ТЕХНОНИКОЛЬ № 03. При замасливания поверхности профлиста, очистите поверхность от загрязнений и покройте полки гофр праймером ТЕХНОНИКОЛЬ № 03.

3.1.6. В местах примыкания профилированного настила к стенам, балкам, деформационным швам, стенкам фонарей, трубам, воронкам, а также с каждой стороны ендовы и конька, пустоты ребер профилированный настила необходимо заполнить на длину не менее 250мм минераловатным утеплителем марки ТЕХНОРУФ (рис. 3.1).

3.1.7. В местах примыкания профилированного настила к вертикальным конструкциям необходимо предусматривать установку L-образных элементов из оцинкованной стали толщиной не менее 0,8мм (рис. 3.2). L-образный элемент должен перекрывать 2 гофры профлиста в горизонтальном направлении и заводиться на вертикальную поверхность на высоту не менее 50мм.

3.1.8. Крепление L-образных элементов выполняется саморезами. Шаг крепления к вертикальным конструкциям – 200–250мм. К профилированному настилу крепление выполняется к верхним полкам 2-х ближайших гофр в шахматном порядке с шагом 200–300мм (рис. 3.3).

3.1.9. Верхний край L-образного элемента необходимо герметизировать бутил-каучуковым герметиком ТЕХНОНИКОЛЬ № 45 при устройстве крыши над помещениями с влажным (мокрым) влажностным режимом и в случае, если высота полки L-образного элемента, примыкающая к вертикальным конструкциям, составляет более 50мм.

3.1.10. В местах прохода сквозь профилированный настил водоприемных воронок следует предусматривать усиление профилированного настила листом оцинкованной стали толщиной не менее 0,8мм. Размер листа усиления зависит от места прорезки и должен крепиться минимум на 3–4 гофры профнастила (рис. 3.4).

3.1.11. В местах прохода сквозь покрытие труб, пучков труб, кабелей и прочих элементов необходимо установить стаканы (см. рис 3.34, 3.37, 3.38). Стакан может быть изготовлен из металла или в виде короба из хризотилцементных прессованных плоских листов или цементно-стружечных плит марки ЦСП-1. Высоту стакана следует выбирать с учетом того, что стакан должен возвышаться над водоизоляционным ковром минимум на 150мм. Зазор



Рис. 3.1. Заполнение пустот ребер профнастила минераловатным утеплителем в местах примыкания



Рис. 3.2. Схематическая установка L-образного элемента



Рис. 3.3. Крепление L-образного элемента

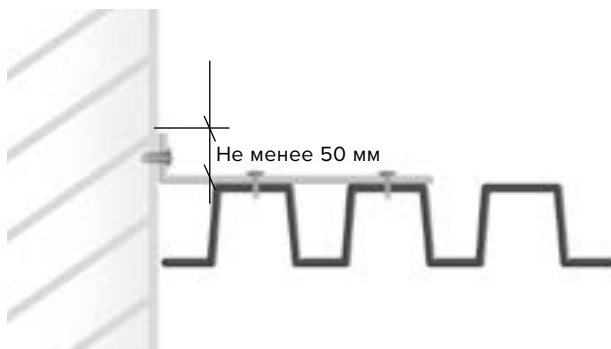

Рис. 3.4. Лист усиления в месте прохода через профилированный лист водоприемной воронки

между стенкой стакана и трубой должен составлять не менее 25мм.

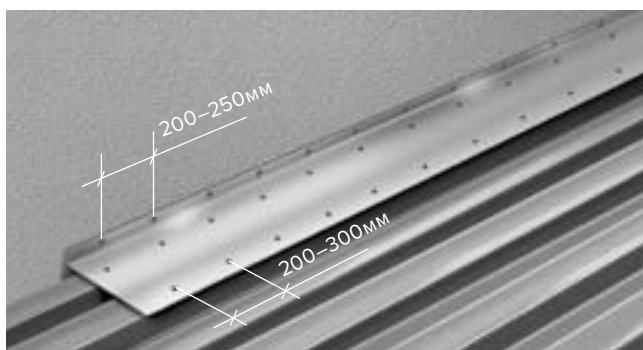
3.1.12. В местах устройства деформационных швов здания следует предусматривать компенсаторы из оцинкованной стали толщиной не менее 0,8мм. Компенсаторы должны быть закреплены с каждой стороны шва и обеспечивать подвижность узла.

3.1.13. Все поверхности (за исключением профлиста), на которые будет приклеен пароизоляционный материал должны быть обработаны грунтовочными составами (праймерами).

3.2 Устройство пароизоляционного слоя

3.2.1. Материал для пароизоляционного слоя определяют с учетом температурно-влажностного режима в ограждаемых помещениях и климатических условий в районе строительства, расчет производят в соответствии с требованиями СП 50.13330. Требуемое сопротивление паропрооницанию пароизоляционного слоя определяется из условия недопустимости накопления влаги в ограждающей конструкции при расчете за годовой период эксплуатации.

3.2.2. Влажностный режим помещений зданий в холодный период года в зависимости от относительной влажности и температуры внутреннего воздуха следует устанавливать в соответствии с таблицей 3.1.

3.2.3. В зависимости от несущего основания и влажностного режима помещения пароизоляционный материал выбирают по таблице 3.2.

Таблица 3.1. Влажностный режим помещений

Режим	Влажность внутреннего воздуха, %, при температуре, °С		
	до 12	свыше 12 до 24	свыше 24
Сухой	До 60	До 50	До 40
Нормальный	Свыше 60 до 75	Свыше 50 до 60	Свыше 40 до 50
Влажный	Свыше 75	Свыше 60 до 75	Свыше 50 до 60
Мокрый	–	Свыше 75	Свыше 60

3.2.4. Поверхность под укладку пароизоляции должна быть подготовлена в соответствии с разделом 3.1.

3.2.5. Полотна пароизоляционного материала склеивают между собой, боковой нахлест соседних полотнищ должен составлять не менее 100мм, торцевой нахлест не менее 150мм.

3.2.6. В зависимости от несущего основания крыши и его уклона пароизоляционный материал может укладываться методами свободной укладки со сваркой швов или сплошной приклейки (таблица 3.3).

3.2.7. На несущее основание из профилированного настила пароизоляцию приклеивают к верхним полкам.

3.2.8. При укладке пароизоляционного материала по профилированному настилу материал раскатывают вдоль его верхних полок (рис. 3.5). Продольные нахлесты пароизоляционного материала должны располагаться строго на верхних полках профилированного настила (рис. 3.6).

3.2.9. В местах примыкания к стенам, стенкам фонарей, шахтам и оборудованию, проходящему через кровлю, пароизоляция должна быть приклеена выше верхнего края теплоизоляционного слоя не менее чем на 25мм.

3.2.10. На крыше в местах примыкания к неутепленным стенам помещений, температура внутреннего воздуха которых более +12 °С, пароизоляционный слой следует заводить на высоту, превышающую высоту переходного бортика не менее чем на 25мм. Вариант заведения пароизоляционного слоя к утепленным вертикальным конструкциям рассмотрен на рис. 3.7.

3.2.11. В температурно-деформационных швах пароизоляционный материал укладывается петлей без приклейки к компенсатору.

3.2.12. При наличии L-образных элементов в примыкании к вертикальным поверхностям или компенсаторов в температурно-деформационных швах в примыкании к стене, пароизоляционный материал должен заводиться выше края фасонного элемента не менее чем на 50мм.

3.2.13. При механическом креплении водоизоляционного ковра, теплоизоляционных плит и сборной стяжки к несущему настилу крыши пароизоляцию рекомендуют предусматривать из битумно-полимерного рулонного материала.

Таблица 3.2. Пароизоляционные материалы для плоской крыши

Материал для пароизоляции ¹	Тип несущего основания ²	Влажностный режим помещения
Биполь ЭПП	СЖ, М	Сухой, нормальный
Унифлекс ЭПП	СЖ, М	
Паробарьер СА 500	ПН	
Техноэласт Альфа	СЖ, М	Сухой, нормальный, влажный, мокрый
Паробарьер СФ 1000	ПН	
Технобарьер	СЖ, М	

Примечание: 1 – Паропроницаемость материалов представлена в приложении М. 2 – СЖ – несущее основание из сборного железобетона; М – несущее основание из монолитного железобетона; ПН – несущее основание из профилированного настила.

Таблица 3.3. Методы укладки пароизоляционного слоя

Несущее основание ¹	Уклон основания	Метод укладки
ПН	≥ 0%	Сплошная приклейка
СЖ, М	< 10%	Свободная укладка со сваркой швов ²
СЖ, М	≥ 10%	Сплошная приклейка

Примечание: 1 – СЖ – несущее основание из сборного железобетона; М – несущее основание из монолитного железобетона; ПН – несущее основание из профилированного настила. 2 – в случаях устройства кровли на зданиях более 75м или при последующей приклейки теплоизоляционного слоя к пароизоляции свободная укладка со сваркой швов не допускается.



Рис. 3.5. Укладка пароизоляционного материала по профлисту



Рис. 3.6. Формирование продольного нахлеста пароизоляции на профлисте



Рис. 3.7. Заведение пароизоляционного слоя к утепленным вертикальным конструкциям

1. верхний слой водоизоляционного ковра на вертикальной поверхности – Техноэласт ПЛАМЯ СТОП (Техноэласт ЭКП);
2. нижний слой водоизоляционного ковра на вертикальной поверхности – Техноэласт ЭПП; 3. штукатурный слой из ц/п раствора М150 по сетке 5Вр-1 100x100 мм; 4. праймер №01;
5. ТЕХНОФАС ЭКСТРА; 6. штукатурный слой из ц/п раствора М150 по сетке 5Вр-1 100x100 мм; 7. отлив из оцинкованной стали;
8. мастика ТЕХНОНИКОЛЬ № 71; 9. саморез остроконечный 4,8x50; 10. анкерный элемент ТЕХНОНИКОЛЬ 8x45;
11. крепежный элемент штукатурного фасада; 12. ТЕХНОБАРЬЕР;
13. Праймер №01; 14. слой усиления – Техноэласт ЭПП

3.1 Устройство теплоизоляционного слоя

3.3.1. Толщина теплоизоляционного слоя принимается на основании теплотехнического расчета в соответствии с требованиями СП 50.13330. В инверсионных крышах толщина должна быть увеличена на 10 % от расчетной толщины, согласно СП 50.13330, из-за потери тепла за счет попадания воды в стыки и быстрого съема тепла при стекании воды с поверхности плит.

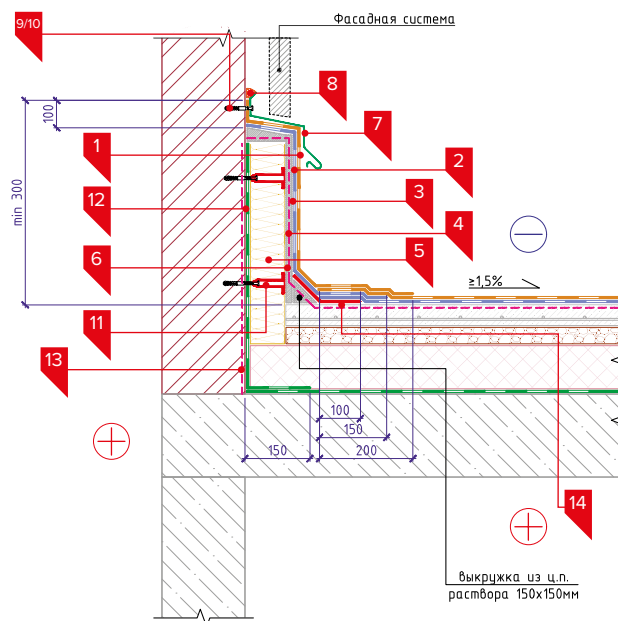
3.3.2. Для устройства теплоизоляционного слоя традиционной крыши применяются следующие типы теплоизоляции ТЕХНИКОЛЬ и их комбинаций:

- каменная вата – ТЕХНОРУФ;
- экструзионный пенополистирол – XPS ТЕХНИКОЛЬ CARBON PROF;
- плиты из пенополиизоцианурата – LOGICPIR PROF.

3.3.3. Теплоизоляцию для инверсионных крыш предусматривают однослойной из материала с низким водопоглощением – экструзионный пенополистирол XPS ТЕХНИКОЛЬ CARBON PROF и XPS ТЕХНИКОЛЬ CARBON ТВ.

3.3.4. В случае устройства сверху теплоизоляционного слоя монолитной или сборной стяжки, для утепления применяются плиты каменной ваты с прочностью на сжатие при 10 % деформации не менее 0,040 МПа (40 кПа), экструзионного пенополистирола и пенополиизоцианурата.

3.3.5. При механическом воздействии на кровлю (например, при регулярном обслуживании оборудования на крыше, снегоудалении) с водоизоляционным ковром по минераловатной теплоизоляции, в том числе многослойной, ее необходимо предусматривать во всех слоях с прочностью на сжатие при 10 % линейной деформации не менее 60 кПа.

3.3.6. Прочность легких теплоизоляционных плит при воздействии пешеходной нагрузки на неэксплуатируемую кровлю в зависимости от интенсивности пешеходной нагрузки представлена в таблице 3.4

3.3.7. При устройстве теплоизоляционного слоя плиты должны укладываться на основание плотно друг к другу. Швы между плитами более 5мм должны заделываться теплоизоляционным материалом.

3.3.8. При укладке плит теплоизоляции в два и более слоев плиты размещают в разбежку и со смещением швов (рис. 3.8). Плиты верхнего слоя должны перекрывать швы нижнего слоя минимум на 200мм.

3.3.9. Выбор крепления теплоизоляции и ее типа предусматривают в соответствии с таблицей 3.5.

3.3.10. Укладку теплоизоляционных плит следует производить в направлении «на себя». Это уменьшит повреждения плит в процессе их укладки.

3.3.11. Если толщина слоя минераловатного утеплителя больше половины расстояния между полками

профлиста ($b \geq a/2$) (рис. 3.9), то укладка утеплителя возможна без устройства дополнительных выравнивающих слоев из хризотилцементных прессованных плоских листов или цементно-стружечных плит марки ЦСП-1 под теплоизоляционным слоем.

3.3.12. Укладку теплоизоляционных плит по профилированному листу следует производить, располагая длинную сторону плит утеплителя перпендикулярно направлению ребер профилированного листа (рис. 3.10).

3.3.13. Промокший во время монтажа минераловатный утеплитель ТЕХНОРУФ должен быть удален и заменен сухим.



Рис. 3.8. Смещение плит верхнего и нижнего слоев при укладке



Рис. 3.9. Соотношение толщины утеплителя и расстояния между гофрами профлиста ($b \geq a/2$)

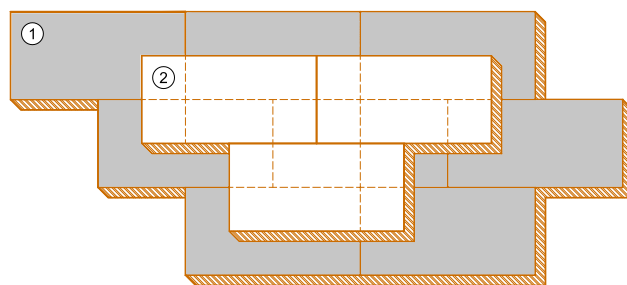

Рис. 3.10. Укладку теплоизоляционных плит по профилированному листу

Таблица 3.4 Прочность легких теплоизоляционных плит при воздействии пешеходной нагрузки на неэксплуатируемую кровлю

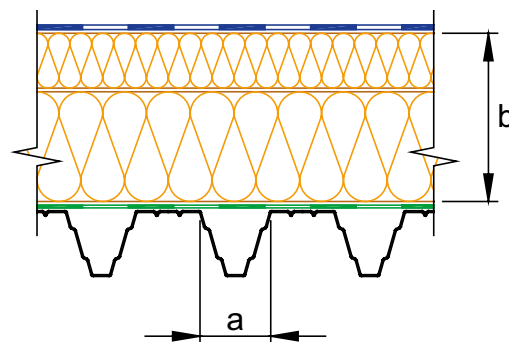
Интенсивность пешеходной нагрузки на кровлю*	Варианты применения плит теплоизоляции	Число слоев водоизоляционного ковра и способ его крепления		
		Один слой водоизоляционного ковра	Два слоя водоизоляционного ковра	
			Механическое крепление	Верх: приклейка/наплавление
			Низ: механическое крепление	Низ: приклейка/наплавление
Однородная теплоизоляция и ее прочность (δ_{10}), кПа				
Тип I	1	ТЕХНОРУФ (не менее 60): ТЕХНОРУФ В ЭКСТРА (65), ТЕХНОРУФ В ЭКСТРА с (65), ТЕХНОРУФ В ОПТИМА (70), ТЕХНОРУФ В ПРОФ (80)		
	2	LOGIPIR PROF (150)		
Тип II	1	ТЕХНОРУФ (не менее 70): ТЕХНОРУФ В ОПТИМА (70), ТЕХНОРУФ В ПРОФ (80)	ТЕХНОРУФ (не менее 60): ТЕХНОРУФ В ЭКСТРА (65), ТЕХНОРУФ В ЭКСТРА с (65), ТЕХНОРУФ В ОПТИМА (70), ТЕХНОРУФ В ПРОФ (80)	
	2	LOGIPIR PROF (150)		
Тип III	1	–	ТЕХНОРУФ (не менее 70): ТЕХНОРУФ В ОПТИМА (70), ТЕХНОРУФ В ПРОФ (80)	ТЕХНОРУФ (не менее 60): ТЕХНОРУФ В ЭКСТРА (65), ТЕХНОРУФ В ЭКСТРА с (65), ТЕХНОРУФ В ОПТИМА (70), ТЕХНОРУФ В ПРОФ (80)
	2	LOGIPIR PROF (150)		
Комбинированная теплоизоляция и ее прочность (δ_{10}), кПа				
Тип I	1	ТЕХНОРУФ (не менее 60): ТЕХНОРУФ В ЭКСТРА (65), ТЕХНОРУФ В ЭКСТРА с (65), ТЕХНОРУФ В ОПТИМА (70), ТЕХНОРУФ В ПРОФ (80)		
	2	ТЕХНОРУФ (не менее 40): ТЕХНОРУФ Н ПРОФ (45)		
Тип II	1	ТЕХНОРУФ (не менее 70): ТЕХНОРУФ В ОПТИМА (70), ТЕХНОРУФ В ПРОФ (80)	ТЕХНОРУФ (не менее 60): ТЕХНОРУФ В ЭКСТРА (65), ТЕХНОРУФ В ЭКСТРА с (65), ТЕХНОРУФ В ОПТИМА (70), ТЕХНОРУФ В ПРОФ (80)	
	2	ТЕХНОРУФ (не менее 60): ТЕХНОРУФ В ЭКСТРА (65), ТЕХНОРУФ В ЭКСТРА с (65), ТЕХНОРУФ В ОПТИМА (70), ТЕХНОРУФ В ПРОФ (80)	ТЕХНОРУФ (не менее 40): ТЕХНОРУФ Н ПРОФ (45)	
Тип III	1	–	ТЕХНОРУФ (не менее 70): ТЕХНОРУФ В ОПТИМА (70), ТЕХНОРУФ В ПРОФ (80)	ТЕХНОРУФ (не менее 60): ТЕХНОРУФ В ЭКСТРА (65), ТЕХНОРУФ В ЭКСТРА с (65), ТЕХНОРУФ В ОПТИМА (70), ТЕХНОРУФ В ПРОФ (80)
	2	LOGIPIR PROF (150)		
		ТЕХНОРУФ (не менее 40): ТЕХНОРУФ Н ПРОФ (45)		

* тип интенсивности пешеходной нагрузки указан в Схемах №2.1 и 2.2.

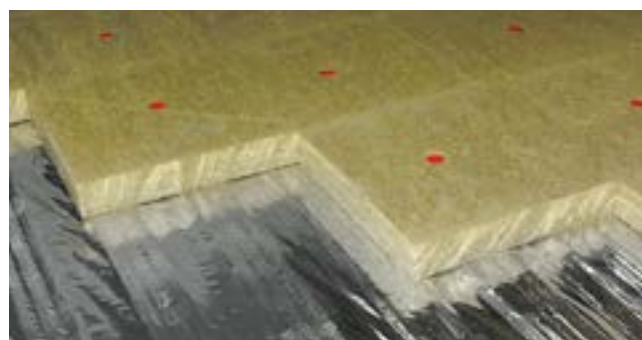
Таблица 3.5. Способы крепления теплоизоляционного слоя

Способ крепления	Краткое описание способа крепления	Несущее основание ¹	Марки теплоизоляции и сочетания	Дополнительные комплектующие
Механическая фиксация ³	<p>Теплоизоляция крепится к несущему основанию. Применяется в системах с укладкой кровельного ковра на теплоизоляцию. Подбор длины телескопического элемента по Приложению №Г. Крепление плит размером 1000х500мм и 1200х600мм осуществляется из расчета 2 крепежа на верхнюю плиту при условии устройства кровли методом механической фиксации и не менее 5 крепежей при условии сплошной приклейки кровли к поверхности теплоизоляции.</p> <p>Крепление плит размером 2400х1200мм осуществляется из расчета 6 крепежей на верхнюю плиту при условии устройства кровли методом механической фиксации и не менее 9 крепежей при условии сплошной приклейки кровли к поверхности теплоизоляции.</p> <p>Количество крепежа принимается на основании ветрового расчета.</p> <p>Крепеж должен быть установлен на расстоянии не менее 100мм от края плиты</p>	ПН, М	См. таблицу 3.4.	<p>Телескопический крепеж и сверло-конечный саморез ТехноНИКОЛЬ диаметром 4,8мм (рис. 3.42 (1, 2)) – для фиксации в профилированный лист.</p> <p>Телескопический крепеж и остро-конечный винт ТехноНИКОЛЬ диаметром 4,8мм с полиамидной гильзой – для фиксации в бетонное основание (рис. 3.42 (1, 3, 5))</p>
Клеевой метод	<p>Теплоизоляционные плиты приклеиваются на клеевые составы. Решение применяется в основном в системах с укладкой кровельного ковра непосредственно на теплоизоляцию и на плиты Ц-ХПС:</p> <ul style="list-style-type: none"> – ТЕХНОРУФ, LOGICPIR PROF СХМ/СХМ — БНК 90 / 302; – LOGICPIR PROF СХМ/СХМ — Клей-пена LOGICPIR; – Ц-ХПС, ХПС ТЕХНОНИКОЛЬ CARBON PROF — Клей-пена ТЕХНОНИКОЛЬ PROFESSIONAL для пенополистирола или ТЕХНОНИКОЛЬ 500 PROFESSIONAL 	СЖ, М	См. таблицу 3.4.	БНК 90/30 ²
Балластный метод	Поверх теплоизоляции устраивается цементно-песчанная стяжка или сборная стяжка из хризотилцементных прессованных плоских листов или цементно-стружечных плит марки ЦСП-1. На профилированном настиле используются только сборные стяжки	СЖ, М, ПН	<p>XPS ТЕХНОНИКОЛЬ CARBON PROF</p> <p>LOGICPIR PROF</p> <p>ТЕХНОРУФ 45</p> <p>ТЕХНОРУФ Н ПРОФ</p> <p>ТЕХНОРУФ В ЭКСТРА</p> <p>ТЕХНОРУФ В ОПТИМА</p> <p>ТЕХНОРУФ В ПРОФ</p>	Для исключения увлажнения минераловатных плит при устройстве цементно-песчаной стяжки поверх теплоизоляции укладывается разделительный слой (например, пергамин, рубероид)
Балластный метод для инверсионных крыш	Поверх теплоизоляции выполняется засыпка гравием или устройство защитных слоев эксплуатируемой крыши. Вес слоев балласта определяется в зависимости от ветровой нагрузки на крышу, но не менее 50кг/м ²	СЖ, М	<p>XPS ТЕХНОНИКОЛЬ CARBON PROF</p> <p>XPS ТЕХНОНИКОЛЬ CARBON TB</p>	Разделительные и дренирующие слои, гравий и защитные слои – в зависимости от проекта

Примечание: 1 – СЖ – несущее основание из сборного железобетона; М – несущее основание из монолитного железобетона; ПН – несущее основание из профилированного настила. 2 – альтернативные материалы МБКГ, горячая мастика ТЕХНОНИКОЛЬ №41. Разогрев мастики происходит в битумоварках с перемешивающим устройством (БНК 90/10, БЭМТ или аналоги). 3 – механическая фиксация теплоизоляционных плит в инверсионных крышах не допускается.

3.4 Уклоны кровли. Устройство уклонообразующего слоя

3.4.1. Уклоны кровель определяют в соответствии с нормами проектирования зданий и сооружений. Для обеспечения максимального срока службы кровельного покрытия уклон основания должен составлять не менее 1,5%. Для неэксплуатируемых инверсионных крыш и эксплуатируемых крыш уклон должен составлять от 1,5 до 3%. Рекомендуется выдерживать минимальный уклон в 2%. При таком уклоне с поверхности кровельного

ковра осуществляется полный отвод воды по наружным или внутренним водостокам.

3.4.2. Уклон основания под кровлю может быть задан несущими конструкциями крыши или уклонообразующим слоем.

3.4.3. Для максимально быстрого и полного удаления воды с крыши выполняют контруклоны в ендовах, в примыканиях к зенитным фонарям и прочим элементам

со стенками, расположенными перпендикулярно уклону, длиной более 500мм (рис. 3.11).

3.4.4. Для устройства уклонообразующего слоя рекомендуется использовать материалы, указанные в таблице 3.6.

3.4.5 Фиксацию клиновидных плит выполняют таким же способом, как и теплоизоляционный слой (таблица 3.5).

3.4.6. Прочность уклонообразующего слоя зависит от величины нагрузок, действующих на крышу. Расчет нагрузок осуществляют в соответствии с СП 20.13330.

3.4.7. Для крыш с несущим основанием из монолитного или сборного железобетона:

- плиты клиновидной изоляции из пенополиизоцианурата можно укладывать под основным слоем теплоизоляции, между слоями основного слоя теплоизоляции, а также выше основного слоя теплоизоляции;
- плиты клиновидной изоляции из экструзионного пенополистирола можно укладывать как под основным слоем теплоизоляции, так и между слоями основного слоя теплоизоляции;
- плиты из каменной ваты укладывают только между слоями основного слоя теплоизоляции.

3.4.8. Для крыш с несущим основанием из профилированного листа укладку клиновидной теплоизоляции рекомендуется производить согласно п. 3.4.7. В случае применения однослойной теплоизоляции или при монтаже клиновидных плит под основным слоем теплоизоляции их необходимо укладывать на жесткое основание из листовых материалов (хризотилцементные



Рис. 3.11. Формирование уклона на крыше

прессованные плоские листы, цементно-стружечных плит марки ЦСП-1).

3.4.9. Допускается устройство сборной стяжки по клиновидным плитам.

3.4.10. Уклон из сыпучих материалов допускается формировать над теплоизоляционным слоем или под ним.

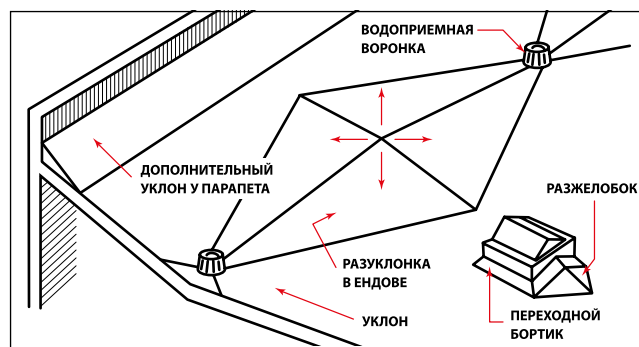
3.5 Устройство основания под кровлю

3.5.1. Возможные основания под кровлю приведены в таблице 3.7.

3.5.2. Перед устройством водоизоляционного ковра поверхность основания должна быть очищена от строительного мусора и грязи.

3.5.3. В местах установки водоприемных воронок должно быть предусмотрено локальное понижение кровли

Таблица 3.6. Материалы для уклонообразующего слоя

Уклонообразующий слой	Величина уклонов	Несущие основание ¹	Нагрузки на кровлю	Примечания
ТЕХНОРУФ Н ПРОФ КЛИН, ТЕХНОРУФ В ЭКСТРА КЛИН	1,7% и 4,2%	СЖ, М, ПН	Пешеходные	Клиновидные плиты теплоизоляции облегчают вес кровельной конструкции, экономят время на укладку всей системы и создают на кровле уклоны без применения «мокрых» процессов, что очень важно в условиях низких температур
XPS ТЕХНИКОЛЬ CARBON PROF SLOPE	2,1% и 4,2%, 8,3%	СЖ, М, ПН	Пешеходные	
LOGICPIR SLOPE	1,7% и 3,4%	СЖ, М, ПН	Пешеходные	
Сыпучие материалы (керамзитовый гравий, перлит и т.п.)	От 1,5%	СЖ, М	Пешеходные	При устройстве уклонообразующего слоя из сыпучих материалов по минеральной теплоизоляции рекомендуется использовать разделительный слой из пергамина или рубероида. Пергамин (рубероид) предотвратит увлажнение минеральной теплоизоляции цементным молоком. Заменять пергамин на полимерную пленку не рекомендуется
Легкие бетоны (пенобетон, керамзитобетон и т.п.)	От 1,5%	СЖ, М	Любые	Рекомендуется выполнять на крышах с высокими эксплуатационными нагрузками, например, эксплуатируемых крышах и стилобатных конструкциях
Цементно-песчаные составы	1,5% – 10%	СЖ, М	Пешеходные	Рекомендуется применять на небольших площадях

Примечание: 1 – СЖ – несущее основание из сборного железобетона; М – несущее основание из монолитного железобетона; ПН – несущее основание из профилированного настила.

Таблица 3.7. Основания под кровлю

Основание под водоизоляционный ковер	Несущее основание крыши ¹	Рекомендуемый способ укладки материала ²
Поверхность железобетонных плит ³	СЖ	Напл
Выравнивающая стяжка по ж/б плитам	СЖ	Напл, Маст, СМ
Армированная цементно-песчаная стяжка	СЖ; М	Напл, Маст, Мех ⁴ , СМ
Стяжка из песчаного асфальтобетона	СЖ; М	Напл
Сборная стяжка из двух огрунтованных со всех сторон праймером хризотилцементных прессованных плоских листов толщиной 10 мм или из двух цементно-стружечных плит марки ЦСП-1 толщиной 12 мм.	СЖ; М; ПН	Напл
Монолитная теплоизоляция	СЖ; М	Напл
Теплоизоляционные сэндвич-панели ТЕХНОНИКОЛЬ Ц-ХПС CARBON	СЖ; М	Напл
Теплоизоляция ТЕХНОРУФ В ЭКСТРА, В ОПТИМА	СЖ; М; ПН	Мех ⁴
Теплоизоляция ТЕХНОРУФ В ЭКСТРА с	СЖ; М; ПН	Напл ⁵ , Мех
Теплоизоляция LOGICPIR PROF Ф/Ф (ФЛ/ФЛ)	СЖ; М; ПН	Мех ⁴
Теплоизоляция LOGICPIR PROF СХМ/СХМ	СЖ; М; ПН	СМ, Напл ⁵ , Мех ⁴

Примечание: 1 – СЖ – несущее основание из сборного железобетона; М – несущее основание из монолитного железобетона; ПН – несущее основание из профилированного настила. 2 – Напл – наплавление; Маст – укладка на мастику; Мех – механическая фиксация; СМ – самоклеящиеся материалы. 3 – швы между которыми заделаны цементно-песчаным раствором марки не ниже 150 или бетоном класса не ниже В 7,5. 4 – механическая фиксация нижнего слоя кровельного ковра и наплавление верхнего или механическая фиксация при однослойном кровельном ковре; 5 – возможность наплавления кровельного материала устанавливается по результатам испытаний.

на 20–30мм на расстоянии не менее 500 мм от центра воронки (рис. 3.12). Ось воронки должна находиться на расстоянии не менее 600мм от парапета и других выступающих частей здания.

3.5.4. В местах примыкания к стенам, парапетам, вентиляционным шахтам и другим кровельным конструкциям должны быть выполнены наклонные бортики (галтели) высотой 70–100мм под углом 45° к основанию или плавный переход – выкружка, с радиусом закругления 70–100мм. Бортики выполняют из цементно-песчаного раствора, асфальтобетона, жестких минераловатных плит (рис. 3.13). При высоте парапета до 200мм переходной бортик выполняют до верха парапета.

3.5.5. Галтель из жесткого минераловатного утеплителя приклеивают к основанию на горячую мастику (мастика ТЕХНОНИКОЛЬ №41, МБКГ), горячий битум (БНК 90/30, БНК 90/10) или вклеивают на первый слой гидроизоляции, предварительно разогрев его пламенем горелки.



Рис. 3.12. Локальное понижение в месте установки воронки

3.5.6. Вертикальные поверхности конструкций, выступающих над кровлей и выполненных из штучных материалов (кирпича, пенобетонных блоков и т.д.), должны быть оштукатурены цементно-песчаным раствором М150 (рис. 3.14) или обшиты сэндвич-панелями ТЕХНОНИКОЛЬ Ц-ХПС CARBON (рис. 3.15.а) или хризотилцементными прессованными плоскими листами (цементно-стружечными плитами марки ЦСП-1) на высоту заведения кровельного ковра (рис. 3.15.б).

3.5.7. Требования к ровности основания под кровельный ковер приведены в таблице 3.8.

3.5.8. В монолитных стяжках должны быть предусмотрены температурно-усадочные швы шириной до 10 мм, разделяющие стяжку из цементно-песчаного раствора на участки размером не более 6х6м, а из асфальтобетона – на участки не более 4х4м. В холодных покрытиях с несущими ж/б плитами длиной 6 м эти участки должны быть 3х3 м. Температурно-усадочные швы



Рис. 3.13. Устройство наклонного бортика

Таблица 3.8. Требование к ровности основания

Технические требования	Предельные отклонения	Контроль
Допускаемые отклонения поверхности основания:		
вдоль уклона и на горизонтальной поверхности	± 5 мм	Измерительный при помощи ровной рейки длиной 2 м, не менее 5 измерений на каждые 100 м ² поверхности или на участке меньшей площади в местах, определяемых визуальным осмотром
поперек уклона и на вертикальной поверхности ¹	± 10 мм	
Из штучных материалов:		
вдоль и поперек уклона	± 10 мм	
Отклонения плоскости элемента от заданного уклона (по всей площади)	0,2%	
Толщина элемента конструкции (от проектной)	10%	
Число неровностей (плавного очертания протяженностью не более 150 мм) на площади поверхности 4 м²	Не более 2	

Примечание: 1 – при устройстве водоизоляционного ковра из самоклеящихся материалов допустимые отклонения должны быть не более ± 5 мм.



Рис. 3.14. Оштукатуривание вертикальной поверхности

стяжки должны располагаться над швами плит сборного железобетона.

3.5.9. В случае устройства участков больших размеров, рекомендуется устраивать температурные швы по местам водоразделов (коньков). Расчет ширины шва представлен в Приложении Н.

3.5.10. При сплошной или частичной приклейке рулонного материала по температурно-усадочным швам должна быть предусмотрена укладка полосок – компенсаторов шириной 150–200 мм из рулонных битумно-полимерных материалов, с точечной приклейкой полосы с одной стороны шва (рис. 3.16).

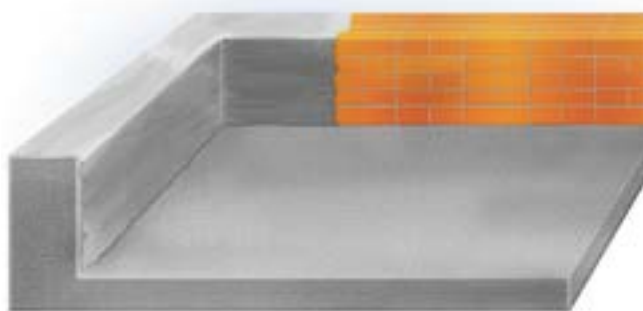
Требования к сборным и монолитным железобетонным основаниям

3.5.11. Стыки сборных железобетонных плит замоноличивают раствором марки не ниже М150.

3.5.12. Поверхность неровных плит или монолитного основания затирают цементно-песчаным раствором марки не ниже М150. Выступы крупного заполнителя высотой более 3 мм следует срезать или сбивать.

3.5.13. В случае значительного количества неровностей железобетонного основания рекомендуется устраивать выравнивающую цементно-песчаную стяжку.



Рис. 3.15.а. Обшивка сэндвич-панелями ТЕХНОНИКОЛЬ Ц-ХПС CARBON вертикальной поверхности



Рис. 3.15.б. Обшивка хризотилцементными плоскими листами (цементно-стружечными плитами марки ЦСП-1) вертикальной поверхности



Рис. 3.16. Укладка полосок компенсаторов по температурно-усадочным швам

Требования к стяжкам из цементно-песчаного раствора

3.5.14. Монолитные стяжки должны быть выполнены из цементно-песчаного раствора марки не ниже М150 или из мелкозернистого бетона класса не ниже В7,5.

3.5.15. По засыпным утеплителям (керамзитовому гравию, перлитовому песку и т.д.) и по плитам теплоизоляции (каменная вата, экструзионный пенополистирол, пенополиизоцианурат) устраивают цементно-песчаные стяжки толщиной не менее 50мм с обязательным армированием сеткой с диаметром арматурной проволоки 4мм с размером ячеек 100x100мм.

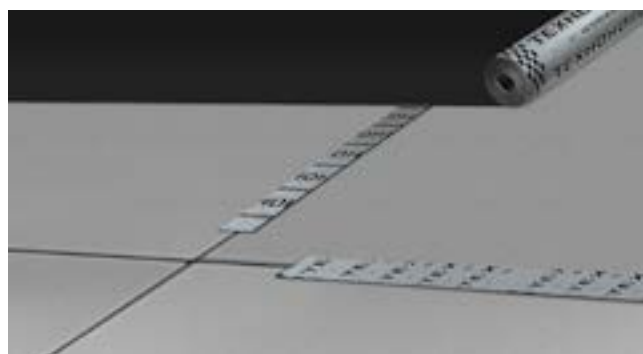
3.5.16. Толщину и армирование цементно-песчаной стяжки, используемой в качестве площадки под оборудование, стоянку для автомобилей и т.п. устанавливают расчетом с учетом упругих характеристик теплоизоляционных плит.

3.5.17. Между цементно-песчаной стяжкой и теплоизоляционным слоем из каменной ваты должен быть предусмотрен разделительный слой из рулонного материала (рубероид, пергамин), исключающий увлажнение утеплителя во время устройства стяжки. Не рекомендуется использовать в качестве разделительного слоя полимерную пароизоляционную пленку (наличие дополнительного пароизоляционного слоя внутри конструкции должно быть проверено расчетом на переувлажнение конструкции и может затруднить выведение остаточной влаги из системы).

3.5.18. Перед наплавлением поверхность стяжки из цементно-песчаного раствора должна быть очищена от цементного молока.

Требования к стяжкам из песчаного асфальтобетона

3.5.19. Стяжки из песчаного асфальтобетона рекомендуются применять в осенне-зимний период по монолитному и плитному утеплителям. Толщина стяжки из песчаного асфальтобетона должна быть не менее 30мм, а прочность на сжатие не менее 0,8 кПа.

3.5.20. Не допускается применять стяжку из асфальтобетона по минераловатным и засыпным утеплителям.

3.5.21. Не допускается применять стяжки из асфальтобетона при наклейке рулонных материалов на холодные кровельные мастики.

Требования к сборным стяжкам из хризотилцементных прессованных плоских листов и цементно-стружечных плит марки ЦСП-1

3.5.22. Листы сборной стяжки необходимо укладывать с разбежкой швов таким образом, чтобы листы верхнего слоя перекрывали швы нижнего слоя минимум на 500мм. Крепление листов между собой осуществляют заклепочным соединением или саморезами диаметром не менее 4,8мм. Количество крепежа подбирается из расчета не менее 12 шт. на 1м². Крепеж должен располагаться равномерно по всей поверхности листа.

3.5.23. Необходимость закрепления листов сборной стяжки к несущей конструкции и количества крепежа при этом определяют расчетом на ветровую нагрузку. В местах повышенной ветровой нагрузки (у парапетов, в углах кровли, у выступающих над плоскостью кровли узлам) рекомендуем механически фиксировать сборную стяжку с шагом не более 250мм. При уклонах кровли свыше 10% независимо от ветрового расчета необходимо механически крепить сборную стяжку в несущее основание.

3.5.24. В сборных стяжках должны быть предусмотрены температурно-усадочные швы в местах водоразделов с шагом не более 20м и выполнены зазоры шириной не менее 30мм вдоль всех выступающих конструкций и вертикальных поверхностей стен и парапетов, за исключением мест расположения водоприемных воронок.

3.5.25. Листы сборной стяжки грунтуют со всех сторон Праймером битумным ТЕХНОНИКОЛЬ №01. Расход праймера – 250 г/м² с каждой стороны листа.

3.5.26. При устройстве кровельного ковра по основанию из сборной стяжки следует применять кровельные материалы на полиэфирной основе. В качестве нижнего слоя кровли на основной (горизонтальной) поверхности основания применяется материал с полосовой приклейкой Унифлекс Вент ЭПВ.

Требования к поверхности теплоизоляционных плит, служащей основанием под кровлю

3.5.27. Для устройства основания под кровлю применяются следующие типы теплоизоляции ТЕХНОНИКОЛЬ:
— Плиты минераловатные ТЕХНОРУФ с прочностью на сжатие при 10% деформации не менее 0,060 Па (60 кПа).
— Плиты из пенополиизоцианурата – LOGICPIR PROF.

3.5.28. Не допускается обработка поверхности минераловатных плит праймерами и мастиками на органическом растворителе или воде.

3.5.29. При устройстве кровельного ковра по основанию из теплоизоляционных минераловатных плит в месте установки воронки на участке не менее 500x500мм утеплитель из каменной ваты ТЕХНОРУФ следует заменить на экструзионный пенополистирол XPS ТЕХНОНИКОЛЬ CARBON PROF, толщина слоя которого должна быть меньше на 30мм толщины основного теплоизоляционного слоя. Поверх экструзионного пенополистирола укладывается в два слоя хризотилцементный плоский лист толщиной 10мм, огрунтованный праймером с двух сторон и крепится механически к несущему основанию 4 крепежными элементами. Аналогичные работы выполняют в местах сквозной проходки конструкций через крышу.

3.5.30. Поверхность из полистиролбетона не может являться основанием под кровельный ковер. При устройстве кровли по полистиролбетону необходимо дополнительно выполнить армированную цементно-песчаную стяжку толщиной не менее 40мм.

Требования к поверхности теплоизоляционных сэндвич-панелей ТЕХНОНИКОЛЬ Ц-XPS CARBON, служащей основанием под кровлю

3.5.31. Плиты должны быть уложены в разбежку между рядами. Необходимость механического закрепления плит к несущей конструкции и количества крепежа при этом определяют расчётом на ветровую нагрузку. Также допускается приклеивать плиты на нижележащий слой, при этом все слои кровельной системы должны быть приклеены друг к другу – пароизоляционный слой к несущему основанию, теплоизоляционные плиты между собой на клей-пену ТЕХНОНИКОЛЬ PROFESSIONAL для пенополистирола или ТЕХНОНИКОЛЬ 500 PROFESSIONAL.

3.5.32. Поверхность теплоизоляционных сэндвич-панелей ТЕХНОНИКОЛЬ Ц-XPS CARBON необходимо грунтовать Праймером битумным ТЕХНОНИКОЛЬ №01. Расход праймера – 250 г/м².

3.6 Устройство водоизоляционного ковра

3.6.1. Кровельный ковер из рулонных битумно-полимерных материалов ТЕХНОНИКОЛЬ выполняется в один или два слоя.

3.6.2. Для однослойного кровельного ковра применяются материалы Техноэласт СОЛО РП1 и Техноэласт Титан СОЛО.

3.6.3. Устройство кровельного ковра может производиться следующими методами – наплавлением, механической фиксацией, укладкой на мастику или с применением самоклеящихся материалов.

3.6.4. Выбор типа крепления кровельного ковра зависит от типа основания, а также от особых требований к производству работ, например, запрет на использование открытого пламени. Рекомендации по выбору типа крепления кровельного ковра приведены в таблице 3.9.

3.6.5. Битумосодержащие рулонные материалы с теплоустойчивостью 80 °С применяются на уклонах менее 10%, с теплоустойчивостью 90 °С – на уклонах до 25%,

а с теплоустойчивостью не менее 100 °С – на любых уклонах в том числе и на вертикальных конструкциях.

3.6.6. В конструкциях крыш с зелеными насаждениями для предотвращения повреждений корнями растений гидроизоляционного слоя применяется в качестве верхнего слоя гидроизоляции специальный корнестойкий материал – Техноэласт ГРИН (*возможные сочетания на кровле с данным материалом представлены в Приложении В*).

3.6.7. В конструкциях эксплуатируемых крыш под пешеходную и автомобильную нагрузки гидроизоляция рекомендуется выполнять из двух слоев Техноэласт ЭПП.

3.6.8. Рулоны раскатывают в одном направлении параллельно или перпендикулярно уклону, при уклонах более 15% – раскатка производится только вдоль уклона (*рис. 3.17*). Перекрестная укладка полотнищ материала не допускается.

3.6.9. Укладка кровельного материала производится с пониженного участка в сторону водораздела (конька). Вода должна стекать со шва в сторону водоприемной воронки или карнизного свеса.

3.6.10. Перед укладкой основного кровельного ковра выполняют следующие работы:

- приклейка дополнительного слоя усиления из материала без посыпки не менее 500х500мм в месте расположения водоприемной воронки;
- приклейка дополнительного слоя усиления из материала без посыпки на карнизном свесе (шириной не менее 500мм от края свеса при неорганизованном внешнем водостоке и 1000мм – при организованном внешнем водостоке);
- установка водоприемной воронки;
- устройство температурных швов;
- установка наклонных бортиков;
- установка дополнительного слоя усиления на наклонный бортик из материала без посыпки.

3.6.11. При работе с битумными и битумно-полимерными материалами температура окружающего воздуха и температура самого материала должна быть выше температуры гибкости материала.



1



2

Рис. 3.17.

1. Укладка материала перпендикулярно уклону при уклоне основания менее 15%;
2. Укладка материал вдоль уклона при любых уклонах основания

3.6.12. В случае выполнения работ при отрицательных температурах кровельный материал рекомендуется выдержать на теплом складе в течение не менее 1 суток при температуре не ниже +15 °С.

3.6.13. При перерывах в кровельных работах сроком более 14 суток необходимо предусмотреть меры по защите уложенного материала без крупнозернистой посыпки от воздействия УФ лучей. Это можно сделать при помощи геотекстиля развесом 300 г/м² или других материалов, обеспечивающих надежную защиту от солнечного излучения.

Устройство водоизоляционного ковра сплошной приклейкой к основанию

3.6.14. Сплошная приклейка водоизоляционного ковра осуществляется методами: наплавления, укладки на мастику и с помощью самоклеящихся материалов.

Рекомендации по выбору материалов в зависимости от выбранного метода приведены в таблице 3.9.

3.6.15. Технология приклейки к основанию рулонного материала описана в Приложении К.

3.6.16. Перед приклейкой кровельного ковра необходимо выполнить огрунтовку поверхности основания (таблица 3.10).

3.6.17. Раскладка рулонов нижнего слоя кровельного ковра должна соответствовать следующим требованиям: торцевые кромки двух соседних рулонов должны быть смещены относительно друг друга не менее чем на 500мм, боковой нахлест полотнищ в двухслойной кровле должен составлять не менее 85мм, и в однослойной кровле не менее 120мм; торцевой нахлест полотнищ должен составлять не менее 150мм.

Таблица 3.9. Выбор типа крепления кровельного ковра

Метод укладки кровельного ковра	Тип основания под кровлю	Марка рулонного материала	
		Нижний слой	Верхний слой
Наплавление	Ж/б плита	См. Приложение В	См. Приложение В
	Цементно-песчаная стяжка	См. Приложение В	См. Приложение В
	Асфальтобетонная стяжка	См. Приложение В	См. Приложение В
	Сборная стяжка Теплоизоляционные сэндвич-панели ТЕХНОНИКОЛЬ Ц-ХПС CARBON	Унифлекс ВЕНТ ¹	Техноэласт ПЛАМЯ СТОП ЭКП Техноэласт ДЕКОР ЭКП Техноэласт ЭКП Унифлекс ЭКП
	Цементно-песчаная стяжка		
	ТЕХНОРУФ В ЭКСТРА с	Унифлекс ЭКСПРЕСС	Техноэласт ПЛАМЯ СТОП ЭКП Техноэласт ДЕКОР ЭКП Техноэласт ЭКП Унифлекс ЭКП
	LOGICPIR PROF СХМ/СХМ	Унифлекс ЭКСПРЕСС УНИФЛЕКС ВЕНТ ЭПВ	Техноэласт ПЛАМЯ СТОП ЭКП Техноэласт ДЕКОР ЭКП Техноэласт ЭКП Унифлекс ЭКП
Механическое крепление ³	Цементно-песчаная стяжка	Техноэласт ФИКС	Техноэласт ПЛАМЯ СТОП ЭКП Техноэласт ДЕКОР ЭКП Техноэласт ЭКП
	ТЕХНОРУФ В ТЕХНОРУФ В ПРОФ С LOGICPIR PROF Ф/Ф (ФЛ/ФЛ)	Техноэласт ФИКС	Техноэласт ПЛАМЯ СТОП ЭКП Техноэласт ДЕКОР ЭКП Техноэласт ЭКП
			Техноэласт СОЛО РП1 ² Техноэласт ТИТАН СОЛО ²
Приклейка на мастику	Цементно-песчаная стяжка	Техноэласт ПРАЙМ ЭММ	Техноэласт ПРАЙМ ЭКМ
	ТЕХНОРУФ В ЭКСТРА с LOGICPIR PROF СХМ/СХМ		
Комбинированные решения с применением самоклеящихся материалов	Цементно-песчаная стяжка	Техноэласт С ЭМС	См. Приложение В
	LOGICPIR PROF СХМ/СХМ	Техноэласт С ЭМС Унифлекс С ЭМС	Техноэласт ПЛАМЯ СТОП ЭКП Техноэласт ДЕКОР ЭКП Техноэласт ЭКП Техноэласт ПРАЙМ ЭКМ

Примечание: 1 – материал для нижнего слоя кровли, применяемый на основной (горизонтальной) поверхности основания под кровлю. На вертикальных поверхностях, в качестве нижнего слоя кровли применяются материалы Унифлекс ЭПП и Техноэласт ЭПП. 2 – материалы применяемые в один слой. 3 – на вертикальной поверхности обязательна сплошная приклейка кровельного ковра.

Таблица 3.10. Расход огрунтовочного состава

Тип основания под кровлю	Огрунтовочные составы
Ж/б плита	Праймер битумный ТЕХНОНИКОЛЬ №01, расход 300–350 г/м ²
Цементно-песчаная стяжка	
Асфальтобетонная стяжка	Не грунтуется
Сборная стяжка из двух слоев хризотилцементных плоских листов толщиной 10 мм или из двух цементно-стружечными плит марки ЦСП-1 толщиной 12 мм	Праймер битумный ТЕХНОНИКОЛЬ №01, расход 250 г/м ² с каждой стороны листа
Теплоизоляционные сэндвич-панели ТЕХНОНИКОЛЬ Ц-XPS CARBON	Праймер битумный ТЕХНОНИКОЛЬ №01, расход 250 г/м ²
LOGICPIR PROF CXM/CXM	Праймер битумный ТЕХНОНИКОЛЬ №01, расход 200 г/м ²

3.6.18. Укладка рулонного материала производится с пониженного участка (водоприемные воронки, карнизные свесы). На участке с воронкой внутреннего водостока боковой нахлест нижнего слоя должен быть сформирован непосредственно над воронкой. На крышах с неорганизованным водостоком укладка производится от угла карнизного свеса.

3.6.19. Кровельный ковер должен быть заведен на вертикальные поверхности не менее чем на 300 мм от поверхности кровли в традиционных неэксплуатируемых крышах или защитного слоя в эксплуатируемых крышах, указанного в разделе 3.8.

3.6.20. Запрещается заводить материал с горизонтальной поверхности на вертикальную одним рулоном, не разрывая слои на переходном бортике.

3.6.21. В местах примыкания кровли к парапетам, противопожарным стенам или стенкам деформационного шва, выступающим, относительно поверхности водоизоляционного ковра, на высоту до 600 мм, дополнительный слой водоизоляционного ковра должен быть заведен на их верхнюю грань.

3.6.22. Все внутренние и внешние углы на примыканиях к вертикальным поверхностям должны быть усилены дополнительными слоями кровельного материала.

3.6.23. До начала устройства кровельного ковра на примыкании к вертикальной поверхности на переходный

бортик укладывают дополнительный слой из материала без посыпки с нахлестом на горизонтальную поверхность не менее 100 мм (рис. 3.18). В случае подведения рулона торцевой частью к наклонному бортику, возможно завести материал на наклонный бортик без устройства слоя усиления.

3.6.24. На крышах со стенами из сэндвич-панелей необходимо дополнительное утепление парапетных стен минераловатным плитным утеплителем. Для наплавления дополнительных слоев водоизоляционного ковра на примыкании к парапету утеплитель закрывают хризотилцементными плоскими листами (цементно-стружечными плитами марки ЦСП-1).

3.6.25. У выступающих конструкций на кровле выполняют слои усиления. Слои усиления водоизоляционного ковра должны быть выполнены на следующих конструктивных элементах:

- в местах устройства трубных проходов, проходов кабелей, анкеров, размером, перекрывающим фланец металлического стакана на 100 мм во всех направлениях;
- в местах устройства деформационных швов, размером 500 мм по всей длине;
- у санитарно-технических вытяжек и вновь установленных кровельных аэраторов, размером не менее 300x300 мм;
- в местах статических нагрузок на водоизоляционный ковер от установленного на кровлю оборудования;
- на примыканиях к внешним и внутренним углам вертикальных конструкций, карнизных свесах и прочих элементах.



Рис. 3.18. Варианты раскладки водоизоляционного материала на переходном бортике при двухслойном водоизоляционном ковре. 1. основание под кровлю; 2. Праймер битумный ТЕХНОНИКОЛЬ №01; 3. нижний слой водоизоляционного ковра; 4. верхний слой водоизоляционного ковра; 5. переходной бортик; 6. верхний слой водоизоляционного ковра на вертикальной поверхности; 7. нижний слой водоизоляционного ковра на вертикальной поверхности; 8. слой усиления

3.6.26. На вертикальной поверхности стен и парапетов материал нижнего слоя кровельного ковра укладывают таким образом, чтобы обеспечить заведение материала на горизонтальную поверхность не менее чем на 150 мм от края переходного бортика, а боковой нахлест полотнищ должен составлять не менее 85 мм. Смещение бокового нахлеста материала примыкания к боковому нахлесту материала на горизонтали должно составлять 150–250 мм (рис. 3.19).

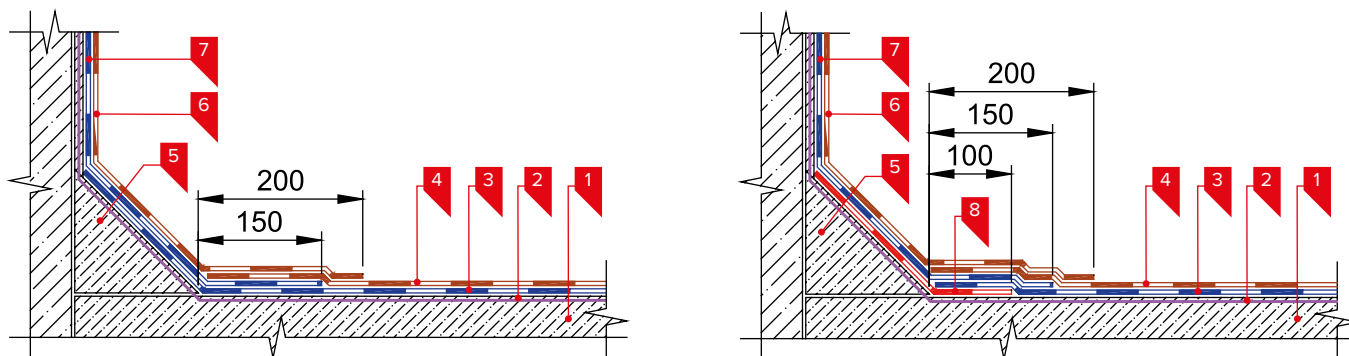

Рис. 3.19. Укладка нижнего дополнительного слоя на парапет

3.6.27. На вертикальной поверхности стен и парапетов материал верхнего слоя кровельного ковра укладывают таким образом, чтобы обеспечить заведение материала на горизонтальную поверхность не менее чем на 200 мм от края переходного бортика. Боковая кромка верхнего слоя материала должна быть смещена относительно нижнего не менее чем на 300 мм (рис. 3.20). Боковой нахлест полотнищ материала должен составлять не менее 85 мм.

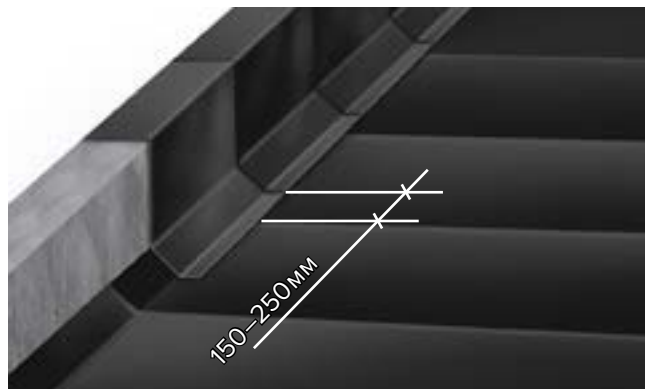

Рис. 3.20. Укладка верхнего дополнительного слоя на парапет

3.6.28. На вертикальной поверхности стен и высоких парапетах верхний край кровельного ковра закрепляют специальной алюминиевой краевой рейкой. Рейки устанавливают по всей длине примыкания к вертикальной поверхности с зазором 5–10 мм между краями соседних реек (рис. 3.21). Крепление краевой рейки производят только универсальным саморезом с полиамидной гильзой.

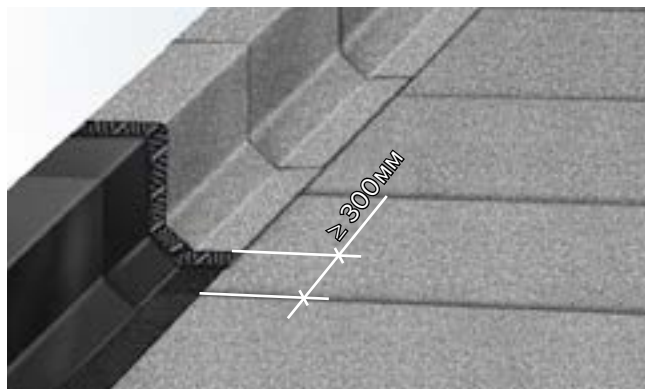

Рис. 3.21. Зазор между краевыми рейками

В углах вертикальных конструкций краевую рейку необходимо разрывать. Край рейки в данном случае необходимо крепить на расстоянии не менее 50 мм от края угла. В местах изменения высоты заведения ковра краевой рейкой обрамляют вертикальные края материала (рис. 3.23).

Первый крепеж устанавливают, отступая не более чем на 50 мм от края рейки, второй саморез через 100 мм от первого (рис. 3.22). Все последующие саморезы устанавливают с шагом 200 мм. Верхний отгиб краевой рейки герметизируют Мasticкой ТЕХНОНИКОЛЬ № 71 (рис. 3.24). Не допускается крепление краевой рейки забивными дюбель-гвоздями и саморезами с прессшайбой.



Рис. 3.22. Крепление краевой рейки

3.6.29. При наличии узкой штробы (рис. 3.25) материал крепят с помощью краевой рейки. Выше на стене в узкую штробу устанавливают отлив из оцинкованной стали. Герметизацию примыкания проводят только по краю отлива. Отлив должен заходить в штробу не менее чем на 30 мм.

3.6.30. При наличии выдры (широкой штробы) материал крепят с помощью краевой рейки. Дополнительная герметизация по краю не требуется. Сверху над выдрой устанавливают фартук из оцинкованной стали таким образом, чтобы его нижний край находился на высоте не менее 150 мм от кровли (рис. 3.26).

Фартук крепится с шагом 200–250 мм универсальными оцинкованными саморезами с защитным покрытием,

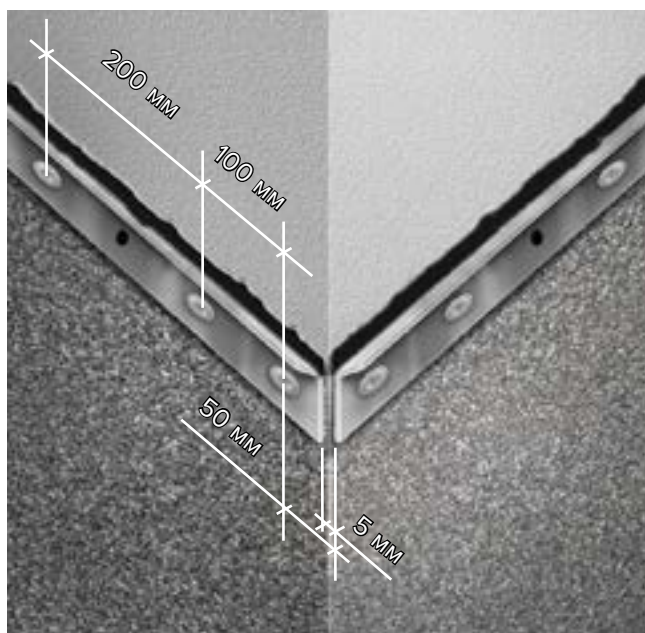
диаметром 4,8–5,5мм и с полиамидной гильзой. Верхний край фартука промазывают герметиком.

Длина одного фартука или отлива не должна превышать 2500мм. Отливы и фартуки запрещается скреплять между собой. Нахлест в соединении – 30–50мм.

3.6.31. Картины покрытия парапета (парапетной крышки) должны выступать за боковые грани парапета на расстоянии не менее 60 мм и соединены фальцем (на рис. 3.27 в качестве примера показан одинарный стоячий фальц). Покрытие парапета устанавливается на Т-образные костыли (рис. 3.29). Шаг установки Т-образных костылей – не более 700мм (рис. 3.28). На верхней грани покрытия парапета должен быть обеспечен уклон не менее 3% в сторону кровли.

3.6.32. Для выполнения примыкания к трубе используют уплотнитель антенн и труб ТЕХНОНИКОЛЬ из ЭПДМ (СКЭПТ) резины (рис. 3.30, 3.31) или металлической, пластиковой гильзы с фланцем. Резиновые уплотнители (фитинги) вплавляют между нижним и верхним слоем кровельного ковра. Резиновые уплотнители надевают сверху на трубу. Для плотного облегания трубы подрезают ступенчатую верхнюю часть фитинга. Юбку фитинга вдавливают в предварительно разогретый материал нижнего слоя, после чего наплавляют верхний слой кровельного материала. Верхнюю часть уплотнителя обрабатывают герметизирующей мастикой ТЕХНОНИКОЛЬ №71 и обжимают на трубе хомутом. Герметик наносится под резинку, прилегающую к трубе, и дополнительно наносится сверху на место стыка резины и трубы.

3.6.33. Стаканы изготавливают сварными из металла толщиной не менее 2мм или сборными из оцинкованной



Рис. 3.23. Обрамление края кровельного ковра краевой рейки



Рис. 3.24. Герметизация края краевой рейки

стали толщиной не менее 0,8мм (рис. 3.32, 3.33). Допускается использовать в качестве стакана корпус кровельного аэратора (флюгарки). Стакан может иметь в сечении круглую, квадратную или прямоугольную форму. Зазор между трубой и стенкой стакана должен составлять не менее 5мм.

Фланец стакана должен быть шириной не менее 150мм. Высота стакана должна быть не менее 150мм.



Рис. 3.25. Устройство узкой штробы

1. мастика герметизирующая ТЕХНОНИКОЛЬ №71; 2. краевая рейка; 3. механическая фиксация кровли, с помощью металлической шайбы D=50мм и остроконечных саморезов с полиамидной гильзой; 4. отлив из оцинкованной стали; 5. нижний слой водоизоляционного ковра на вертикальной поверхности; 6. верхний слой водоизоляционного ковра на вертикальной поверхности

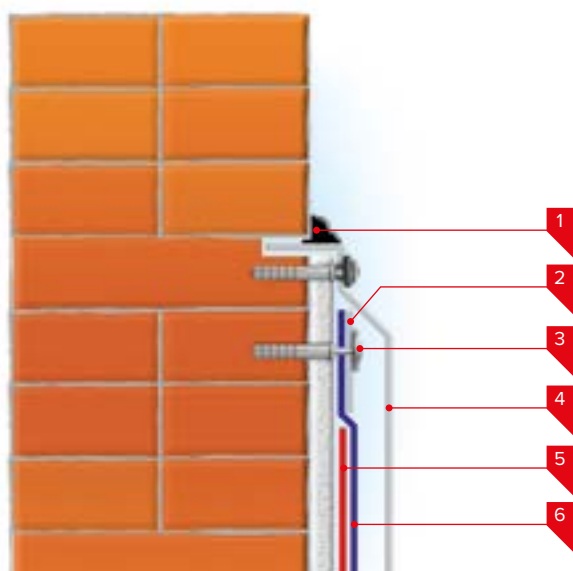

Рис. 3.26. Устройство широкой штробы

1. мастика герметизирующая ТЕХНОНИКОЛЬ №71; 2. краевая рейка; 3. механическая фиксация кровли, с помощью металлической шайбы D=50мм и остроконечных саморезов с полиамидной гильзой; 4. отлив из оцинкованной стали; 5. нижний слой водоизоляционного ковра на вертикальной поверхности; 6. верхний слой водоизоляционного ковра на вертикальной поверхности

Стакан должен быть механически закреплен к основанию с шагом не более 200мм. При примыкании к элементам малого диаметра стакан следует закреплять в четырех местах.

При установке на стяжку стакан должен быть механически закреплен.

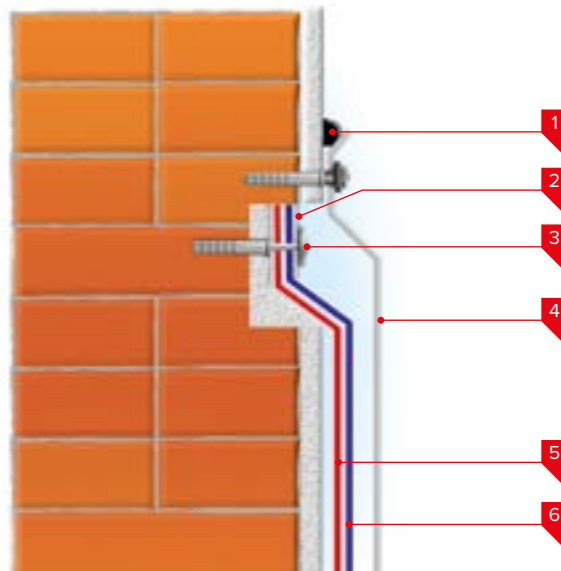
Во избежание затекания воды между трубой и стенками стакана следует использовать юбку из оцинкованной стали, которая должна перекрывать стакан на 70–100мм по вертикали. Отгиб между юбкой и трубой должен быть загерметизирован мастикой ТЕХНОНИКОЛЬ №71 (рис. 3.34).

3.6.34. При устройстве примыкания к горячим трубам между стаканом и трубой следует предусмотреть укладку негорючего утеплителя толщиной не менее 50мм (рис. 3.35).



Рис. 3.27. Одинарный стоячий фалец



Рис. 3.28. Установка кровельных костылей

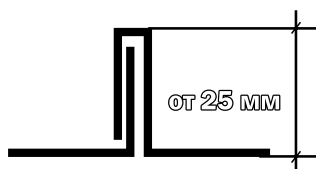

Рис. 3.29. Установка парапетной крышки

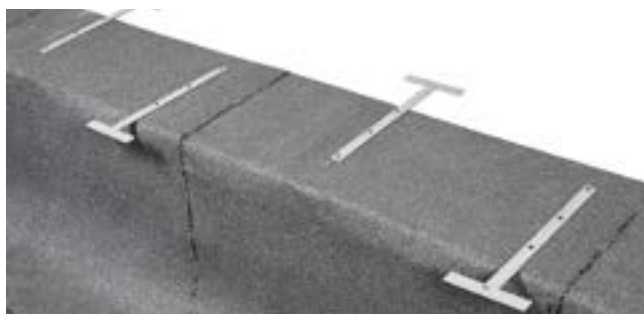

Рис. 3.30. Уплотнитель антенн и труб ТЕХНОНИКОЛЬ

3.6.35. Места пропуска анкеров, а также пучков труб следует выполнять с применением стаканов высотой не менее 100 мм (рис. 3.36, 3.37). Пространство между стаканом и трубой должно быть загерметизировано мастикой ТЕХНОНИКОЛЬ №71. Расстояние между стенкой стакана и трубой, а также между трубами (при пучке труб) должно быть не менее 25 мм.



Рис. 3.31. Примыкание кровли к трубе с помощью эластичного переходника

1. Техноэласт ЭПП; 2. мастика кровельная горячая ТЕХНОНИКОЛЬ №41; 3. разделительный слой; 4. теплоизоляционный слой; 5. ц/п стяжка по разуклонке; 6. заполнить монтажной пеной; 7. Технобарьер; 8. плита перекрытия; 9. труба; 10. мастика ТЕХНОНИКОЛЬ №71; 11. металлический хомут; 12. уплотнитель антенн и труб ТЕХНОНИКОЛЬ; 13. Техноэласт ЭПП



Рис. 3.32. Общий вид металлического стакана

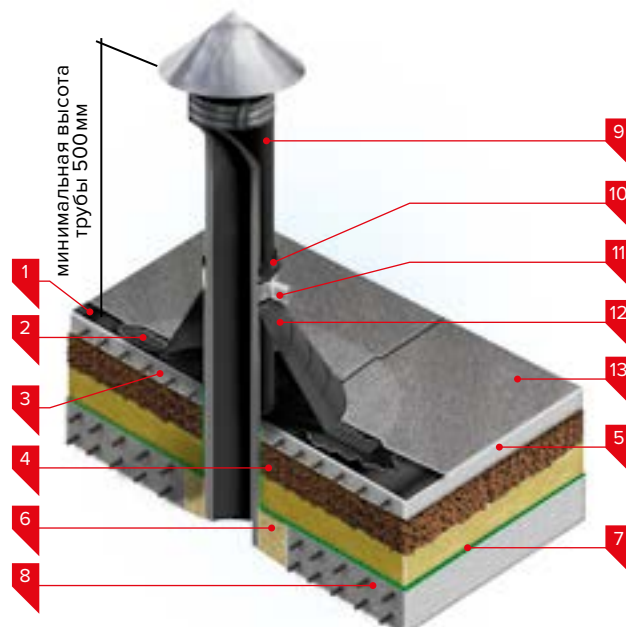

Рис. 3.33. Примыкание кровли к трубе



Рис. 3.34. Устройство защитного фартука на трубе

3.6.36. Устройство примыкания к гибким проходкам необходимо выполнять с применением изогнутого вниз фасонного элемента (рис. 3.38).

3.6.37. При устройстве примыкания к крупным элементам крыши, диаметром более 300мм, допускается устройство коробов по деревянной обрешетке, обшитых хризотилцементными плоскими листами (цементно-стружечными плитами марки ЦСП-1). Высоту короба принимают не менее 350мм выше водоизоляционного ковра.

Короб устанавливают либо на стяжку, либо на несущее основание крыши и закрепляют механически.

3.6.38. В месте установки кровельного аэратора (рис. 3.39, 3.49) прорезают отверстие до пароизоляционного слоя, вынимают вырезанные подкровельные слои и засыпают сухим керамзитовым гравием. Кровельный аэратор устанавливают на верхний слой кровельного ковра, и выполняют примыкание к нему дополнительным слоем кровельного материала с крупнозернистой посыпкой. Слой усиления должен перекрывать юбку аэратора не менее чем на 150мм с каждой стороны. После устройства примыкания к кровельному аэратору его засыпают сухим керамзитовым гравием до 1/3 высоты патрубка.

3.6.39. Для размещения оборудования на кровле применяют кровельные рамы с опорами или бетонные фундаменты.

При установке кровельной опоры рекомендуется укладка дополнительного слоя из материала Техноэласт ЭКП. Дополнительный слой допускается укладывать свободно под площадью опоры. Описание кровельных опор представлено в Приложении Е.



Рис. 3.35. Примыкание кровли к горячей трубе

1. телескопический крепеж; 2. водоизоляционный ковер на вертикальной поверхности – Техноэласт СОЛО; 3. короб из оцинкованной стали толщиной не менее 3мм; 4. минераловатный утеплитель толщиной не менее 120мм; 5. профиль из оцинкованной стали крепить заклепками; 6. труба; 7. фартук из оцинкованной стали; 8. обжимной металлический хомут; 9. мастика герметизирующая ТЕХНОНИКОЛЬ № 71; 10. переходный бортик; 11. крепление с шагом 200–250мм; 12. оцинкованная сталь толщиной 0,8мм; 13. заполнить гофры профнастила негорючим утеплителем на 250мм

Бетонные фундаменты после монтажа на кровлю оклеивают двумя слоями усиления таким образом, чтобы нижний слой был заведен на основной ковер не менее чем на 150 мм, а верхний перекрывал нижний на 50 мм с каждой стороны фундамента.

Устройство водоизоляционного ковра методом механической фиксации

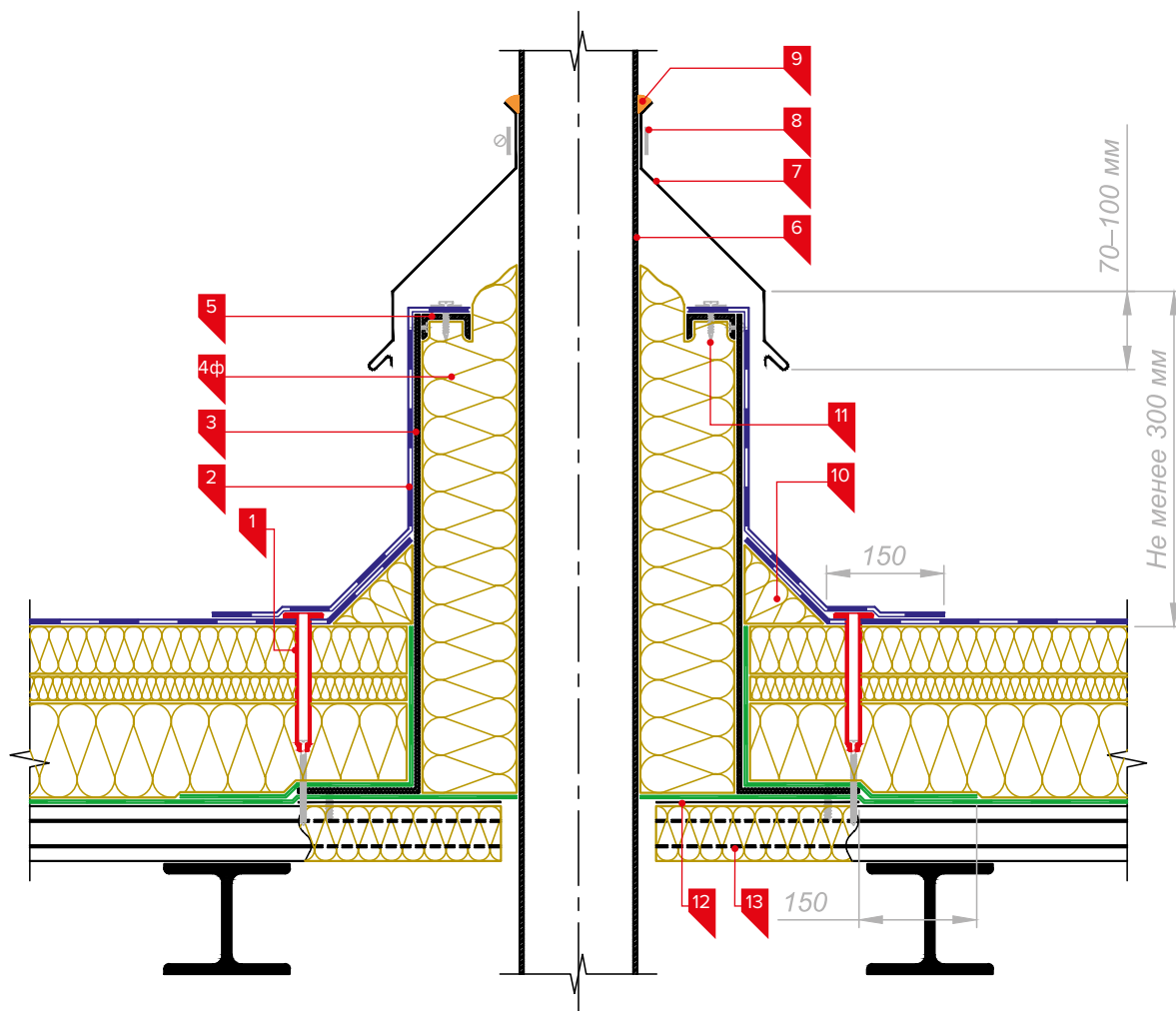
3.6.40. Механическая фиксация кровли возможна в следующие типы несущего основания:

— профилированный настил (профлист). В соответствии с ГОСТ 24045 для настила покрытий применяется



Рис. 3.36. Общий вид металлического стакана



Рис. 3.37. Примыкание кровли к трубам малого диаметра



Рис. 3.39. Примыкание кровли к кровельному аэратору



Рис. 3.38. Примыкание у гибким проходкам

1. дополнительный слой водоизоляционного ковра – Техноэласт ЭПП; 2. мастика кровельная горячая ТЕХНОНИКОЛЬ №41; 3. фасонная деталь из ЭПДМ-резины; 4. обжимной металлический хомут; 5. мастика ТЕХНОНИКОЛЬ №71; 6. загнутая металлическая трубка с приваренным снизу фланцем; 7. электрический кабель; 8. пена монтажная ТЕХНОНИКОЛЬ PROFESSIONAL 70

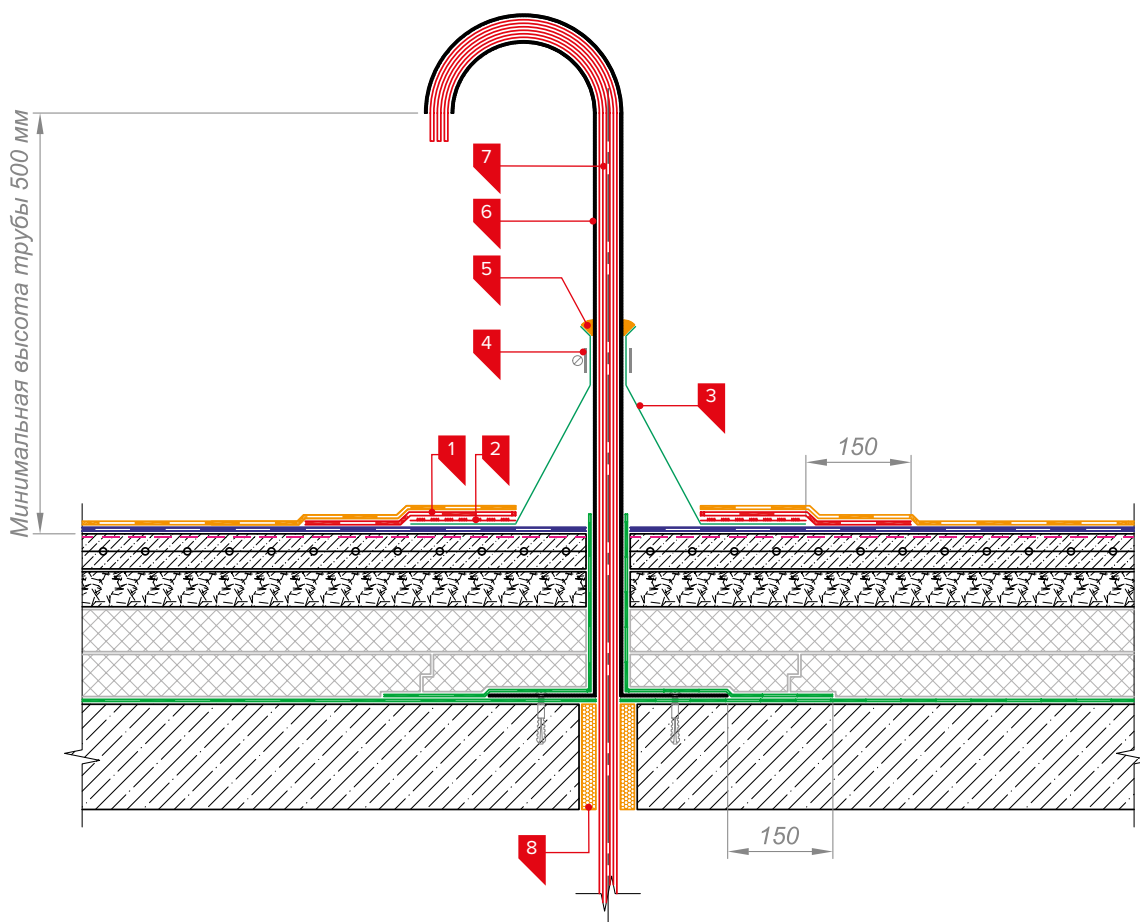

Рис. 3.40. Крепежные элементы при фиксации водоизоляционного ковра через теплоизоляционный слой

1. телескопический крепеж; 2. сверлоконечный саморез ТехноНИКОЛЬ диаметром 4,8мм; 3. остроконечный винт ТехноНИКОЛЬ диаметром 4,8мм; 4. стальной забивной анкер; 5. полиамидная анкерная гильза

профлист с маркировкой Н. Минимальная толщина профлиста должна составлять не менее 0,7мм;
 — монолитные армированные стяжки толщиной не менее 50мм из цементно-песчаного раствора марки не ниже М150 или из мелкозернистого бетона класса не ниже В10;
 — монолитные плиты, толщиной не менее 120мм.

Сопrotивление выдергиванию крепежных элементов из монолитного основания должно быть не менее 800 Н из профнастила – не менее 900 Н.

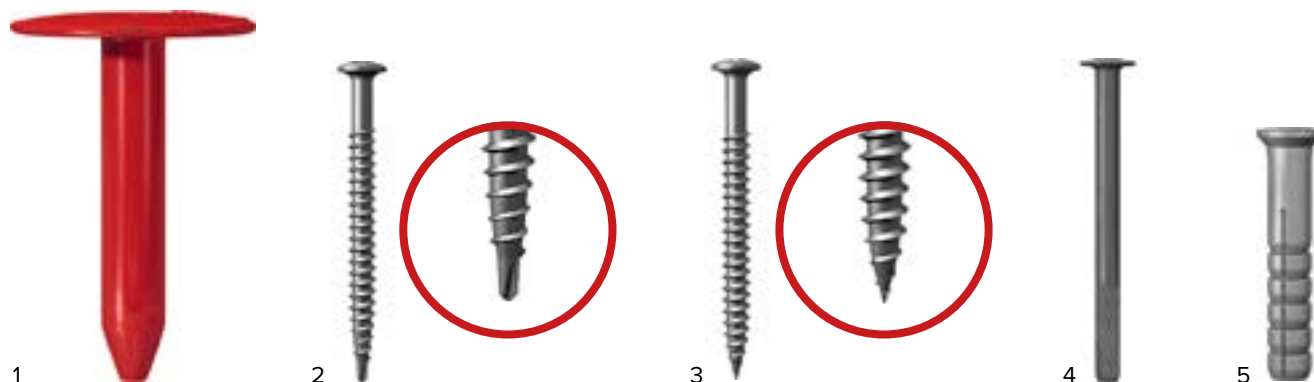
3.6.41. Механическая фиксация в пустотные и ребристые плиты не рекомендуется.

3.6.42. При монтаже кровли методом механической фиксации следует использовать следующие материалы:
 — Техноэласт ФИКС¹ в качестве материала первого слоя при устройстве двухслойной кровли;
 — Техноэласт СОЛО РП1¹ или Техноэласт Титан SOLO при устройстве кровли в один слой.

Применение для механической фиксации других материалов не рекомендуется т.к. отсутствуют данные по способности этих материалов сопротивляться ветровому воздействию.

3.6.43. При расчете количества крепежа, необходимого для закрепления водоизоляционного ковра на крыше, следует пользоваться СП 17.13330² и СП 20.13330. Шаг крепёжных элементов должен быть в пределах 150–350мм; при большей величине расчётного шага его принимают равным 350мм.

По интенсивности воздействия ветровой нагрузки кровля условно делится на 3 зоны: угловая, краевая и центральная. В связи с этим количество крепежа в разных зонах различно. Наибольшее ветровое воздействие возникает в угловой зоне.

Примечание:

- 1 – Ветровые испытания в Швеции подтвердили, что материалы способны выдерживать значительное ветровое воздействие. Все полученные значения в результате испытаний могут учитываться при расчетах необходимо количества крепежа на кровле.
- 2 – Компания ТехноНИКОЛЬ разработала кровельный калькулятор. С помощью кровельного калькулятора, размещенного на сайте – www.tn.ru вы самостоятельно сможете рассчитать необходимое кол-во крепежа. Данный расчет носит проверочный характер, но в любом случае количество крепежа на кровле должно быть не меньше того, что вы получите в кровельном калькуляторе.
- 3 – Телескопический пластиковый элемент применяется на уклонах до 10%. При уклонах более 10% вместо телескопического крепежа используют стальной саморез со стальной шайбой. Саморез, используемый для такой фиксации, должен иметь резьбу в верхней части для предотвращения смещения шайбы вниз по саморезу в процессе эксплуатации.

3.6.44. Крепление водоизоляционного ковра в несущее основание через теплоизоляционный слой производят с помощью пластиковых телескопических крепежных элементов ТЕХНОНИКОЛЬ³ (1) и специальных саморезов (рис. 3.40):

- для крепления в основание из профлиста применяются кровельные сверлоконечные саморезы ТехноНИКОЛЬ (2) диаметром 4,8мм;
- для крепления в основание из бетона класса В10-В25 или ц/п стяжку толщиной не менее 50мм из раствора марки не ниже М150 применяются кровельные остроконечные винты ТехноНИКОЛЬ (3) диаметром 4,8мм в сочетании с полиамидной анкерной гильзой (5) длиной 45 или 60мм;
- для крепления в основание из бетона класса В25 применяется забивной анкер (4).

3.6.45. Для предотвращения повреждения водоизоляционного ковра длина телескопического крепежного элемента должна быть меньше толщины слоя теплоизоляции не менее чем на 15% (но не менее чем на 20мм). Глубина установки крепежа в профлист должна составлять 15–25мм, в бетонное основание или цементно-песчаную стяжку – 45мм. Расчет и рекомендации по выбору длины самореза и телескопического элемента приведены в Приложении Г.

3.6.46. Раскатку рулонов битумно-полимерных материалов следует осуществлять в направлении поперек полков профнастила. Крепление следует устанавливать в верхнюю полку профнастила.

3.6.47. При устройстве водоизоляционного ковра по жесткому основанию крепление производят при помощи металлических круглых тарельчатых держателей диаметром (1) 50мм и специальных саморезов (рис. 3.41):
 — для крепления в основание из бетона класса В10-В25 или ц/п стяжку толщиной не менее 50мм из раствора

марки не ниже М150 применяются кровельные остроконечные винты ТехноНИКОЛЬ (2) диаметром 4,8мм в сочетании с полиамидной анкерной гильзой (4) длиной 45 или 60мм;

— для крепления в основание из бетона класса В25 применяется забивной анкер (3).

3.6.48. Требования по формированию боковых и торцевых нахлестов, а также смещение рулонов в смежных слоях аналогичны требованиям при устройстве кровли методом сплошной приклейки к основанию.

3.6.49. Основные правила установки крепежа:

а) Кровельный крепеж устанавливается в боковом шве материала, находящегося в нахлесте снизу на расстоянии 45мм от края рулона (рис. 3.42).

б) В случае, если расчетный шаг крепежа меньше 150мм или меньше расстояния между гофрами стального профилированного настила, допускается устанавливать крепеж по центру материала Техноэласт ФИКС. При этом, чтобы закрыть установленные крепежи, необходимо приклеить полосу из материала Техноэласт ЭПП шириной не менее 200 мм или материал Техноэласт МИНИ (рис. 3.43).

д) Устанавливать крепеж в однослойной кровле по центру рулона запрещено. Для обеспечения надежной защиты от ветрового воздействия необходимо предусмотреть установку полосы шириной 200мм из материала Техноэласт СОЛО РП1 (или Техноэласт ЭПП, Техноэласт ФИКС). Полосу крепят в основание в соответствии с расчетным шагом, обеспечивая необходимое количество крепежа



Рис. 3.41. Крепежные элементы при укладке водоизоляционного ковра по жесткому основанию

1. металлический тарельчатый держатель круглой формы;
2. остроконечный винт ТехноНИКОЛЬ диаметром 4,8мм;
3. стальной забивной анкер; 4. полиамидная анкерная гильза



Рис. 3.42. Механическая фиксация материала в боковом нахлесте

на квадратный метр. Однослойный материал наплавляют на закрепленную полосу и сплавляют шов с уже уложенным материалом. Затем производят механическую фиксацию в противоположном шве (рис. 3.44).

г) По периметру кровли вдоль парапета, а также вокруг всех кровельных конструкций и инженерных коммуникаций (вентиляционных и лифтовых шахт, крышных вентиляторов и т.д.) устанавливают дополнительный крепеж с шагом не более 250мм.

д) Рекомендуется устанавливать дополнительный крепеж в местах излома поверхности рядовой кровли (ендова, ребро), если угол наклона скатов превышает 2%. Такое решение предотвратит натяжение водоизоляционного ковра при отрицательной температуре. В случае однослойной кровли необходимо подготовить и закрепить полосы из материала Техноэласт ЭПП, по аналогии с пунктом «в».

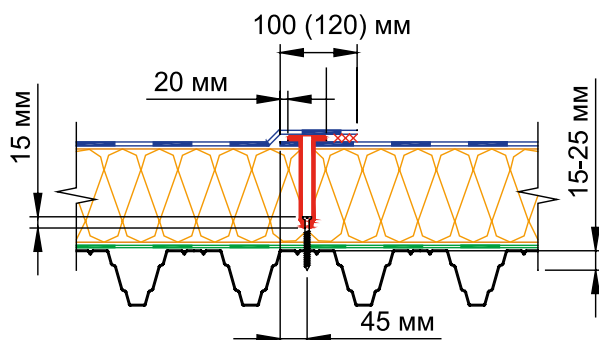
е) На кровлях, устраиваемых по стяжкам, дополнительный крепеж устанавливают перед переходным бортиком. В двухслойных кровлях с несущим основанием из профлиста – под переходным бортиком из минераловатного утеплителя.

ж) Крепеж вокруг труб устанавливают с шагом не более 250мм. Вокруг труб малого сечения устанавливают не менее 4-х крепежных элементов. В случае однослойной кровли необходимо подготовить и закрепить слой усиления из материала Техноэласт ЭПП.

3.6.50. Швы в однослойной кровле могут свариваться или горячим воздухом (рис. 3.45), или с использованием газовой горелки (рис. 3.46).



Рис. 3.43. Установка крепежа по центру материала Техноэласт ФИКС



Рис. 3.44. Крепление полосы при устройстве однослойной кровли

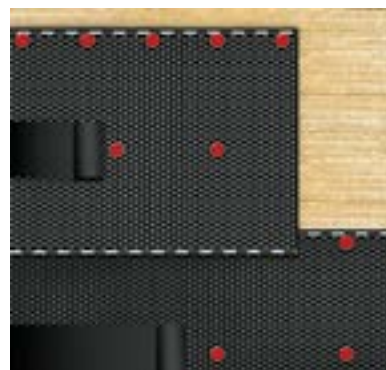

Рис. 3.45. Сварка шва автоматическим оборудованием

3.6.51. При устройстве однослойной кровли раскладку кровельного материала можно выполнять одним из двух способов:

- решение с выполнением сборной полосы без устройства разбежки торцевых швов (рис. 3.47) при уклонах кровли менее 15%;
- традиционное решение с разбежкой торцевых швов (рис. 3.48).

3.6.52. Требования к укладке верхнего слоя кровельного ковра при механической фиксации нижнего слоя, а также технологические приемы выполнения работ аналогичны требованиям при устройстве верхнего слоя методом наплавления.

3.6.53. Для слоев усиления применяют материал Техноэласт ЭПП или Унифлекс ЭПП. При устройстве кровли по основанию из стяжки слой усиления водоизоляционного ковра приклеивают к поверхности стяжки по всей площади.

3.6.54. На вертикальных поверхностях водоизоляционный ковер приклеивают к основанию по всей площади. В качестве материала нижнего слоя в двухслойной кровле применяют Техноэласт ЭПП или Унифлекс ЭПП. При устройстве кровли в один слой Техноэласт СОЛО РП1 наплавляют на вертикальные поверхности при помощи горелки. Технология приклейки рулонных материалов описана в Приложении К.

3.6.55. При устройстве однослойной кровли дополнительный слой кровельного ковра на вертикальной поверхности укладывают таким образом, чтобы обеспечить



Рис. 3.47. Решение с выполнением сборной полосы



Рис. 3.46. Сварка шва с использованием газовой горелки

заведение материала на горизонтальную поверхность не менее чем на 200 мм от края переходного бортика, а боковой нахлест полотнищ составлял не менее 120 мм.

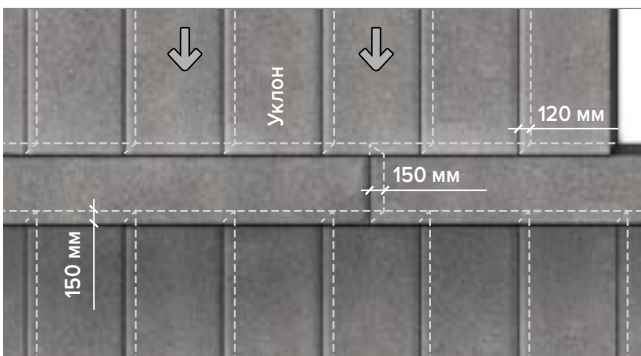
3.6.56. Технология сварки швов рулонных материалов описана в Приложении К.

3.6.57. Требования к устройству примыканий к вертикальным поверхностям и элементам кровли при устройстве кровельного ковра в два слоя аналогичны требованиям при устройстве методом наплавления.

Устройство «дышащих кровель»

3.6.58. При устройстве кровель по основанию из сборных и монолитных стяжек возможно образование вздутий водоизоляционного ковра, что может значительно снизить потенциальный срок службы кровли.

3.6.59. Устройство «дышащих» кровель позволяет исключить вздутия водоизоляционного ковра и продлить межремонтный период работы крыши. Вздутия кровли образуются как следствие следующих причин:

- негерметичность пароизоляционного слоя;
- увлажнение утеплителя из-за неправильно подобранного типа пароизоляции;
- увлажнение утеплителя во время устройства теплоизоляционного слоя;
- монолитная стяжка не просушена до нормативных значений;
- использование сборных стяжек.



Рис. 3.48. Традиционное решение с разбежкой торцевых швов

3.6.60. В случаях неправильного выбора материала для пароизоляционного слоя и нарушениях при его укладке устройство «дышащих» кровель не решит проблему постоянного увлажнения утеплителя из-за избыточного поступления влаги в конструкцию крыши.

3.6.61. Для исключения вздутий водоизоляционного ковра в крышах с основанием под кровлю из монолитных или сборных стяжек рекомендуется использовать следующие материалы:

- Унифлекс ВЕНТ ЭПВ, материал нижнего слоя с полосовой приклейкой к основанию;
- Техноэласт ФИКС, материал нижнего слоя с механическим креплением в основании;
- Техноэласт СОЛО РП1, материал для устройства кровли в один слой с механическим креплением в основании;
- кровельный аэратор, устройство для вывода влаги из кровельной конструкции.

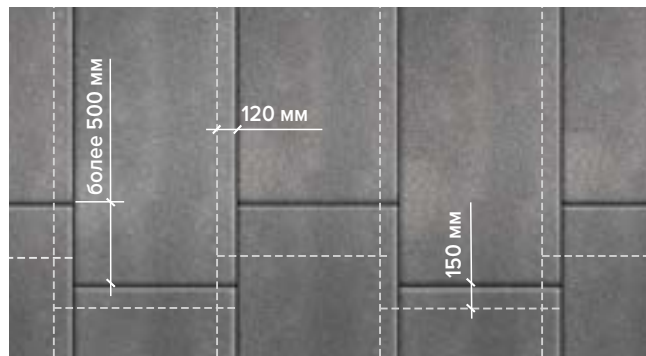
3.6.62. В кровлях с применением материала Унифлекс ВЕНТ ЭПВ устанавливают не менее одного аэратора на 100 м² площади крыши (рис. 3.49).

3.6.63. При механическом креплении водоизоляционного ковра рекомендуется устанавливать один аэратор на 150 м² площади крыши.

3.6.64. Допускается устанавливать аэраторы вдоль линии водораздела. Расстояние между аэраторами должно быть не более 12м, а расстояние до парапреграждающей конструкции (парапета, деформационного шва, стены) – не более 6м.

3.7 Устройство дренажного слоя

3.7.1. Дренажный слой следует предусматривать в конструкциях эксплуатируемых крыш с традиционным или инверсионным расположением слоев.

3.7.2. Дренажный слой может быть выполнен в следующих вариантах:

- из профилированных полимерных мембран PLANTER geo или PLANTER extra-geo;
- из окатанного гравия не карбонатных горных пород;
- из комбинации мембраны PLANTER и гравия.

3.7.3. Минимальную толщину гравийной подушки устанавливают проектом по расчету дренирующей способности гравия.

3.7.4. Наиболее эффективным дренажным решением является использование комбинации мембраны PLANTER и гравия.

3.7.5. В этом случае гравий максимально быстро отводит воду в вертикальном направлении – в сторону мембраны, а мембрана максимально быстро отводит воду в горизонтальном направлении – к местам водосброса.

3.7.6. Применение гравия позволяет устраивать финишное покрытие с нулевым уклоном, что повышает комфорт при использовании эксплуатируемой крыши.



Рис. 3.49. Примыкание к аэратору

1. дополнительный слой водоизоляционного ковра Техноэласт ЭКП; 2. мастика кровельная горячая ТЕХНОНИКОЛЬ №41; 3. керамзитовый гравий; 4. кровельный аэратор ТЕХНОНИКОЛЬ

3.7.7. При устройстве в качестве защитного слоя эксплуатируемых крыш монолитного покрытия (например, тротуарной плитки по монолитной стяжке/цементно-песчаной смеси или бетонных плит) с дренажными лотками допускается устраивать дренажный слой из гравия без использования мембраны PLANTER.

3.7.8. Мембрану PLANTER для устройства дренажа без гравийной подушки используют при устройстве пешеходных дорожек или при устройстве защитного слоя из плитки на крышах, где требуется обслуживание оборудования.

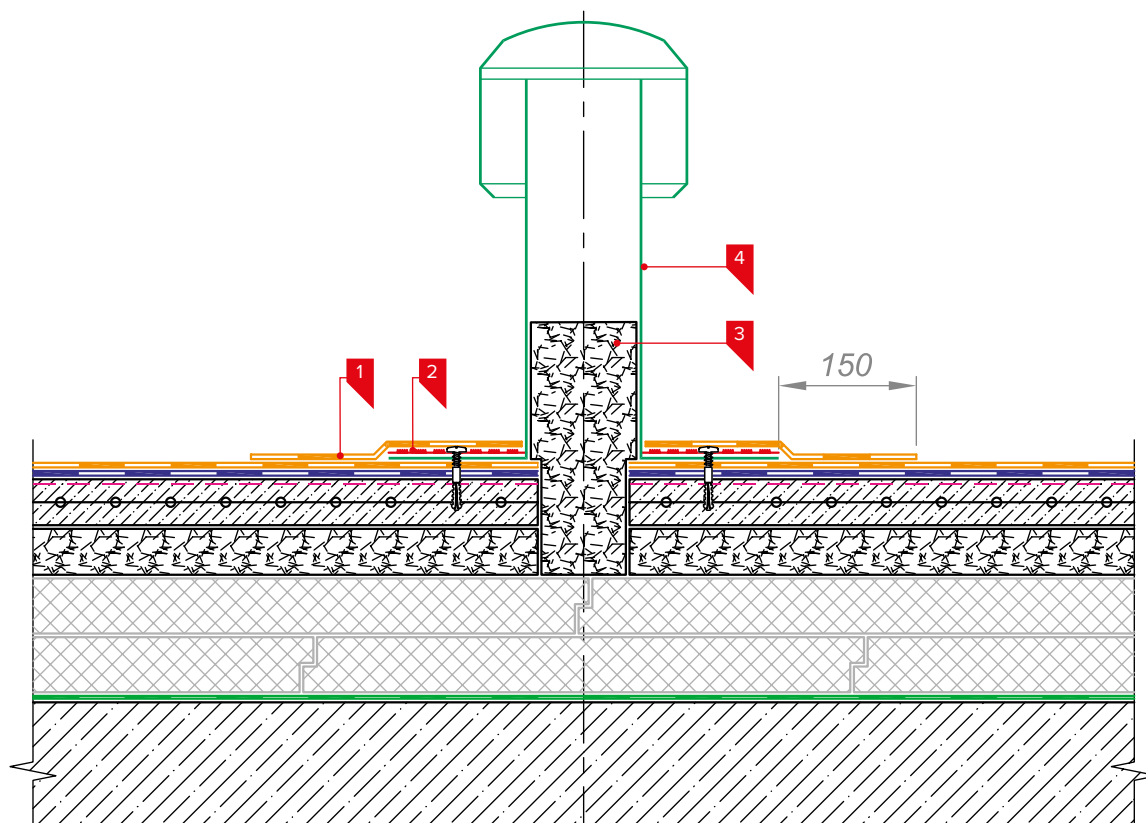
3.7.9. При использовании мембраны PLANTER в примыкании к вертикальным поверхностям мембрану следует заводить на высоту финишного покрытия защитного слоя.

3.7.10. Крепить мембрану механически сквозь гидроизоляционный слой запрещено.

3.7.11. Монтаж защитно-дренажных мембран PLANTER (марок geo и extra-geo с нетканым фильтром из геотекстиля) на горизонтальной поверхности осуществляют следующим образом:

- Укладку дренажных мембран осуществляют геотекстилем вверх, разворачивая рулон таким образом, чтобы не наступать на него без необходимости. При монтаже мембран в жаркую погоду не оставляйте уложенные полотна без засыпки/плитки на длительный срок.
- Для формирования нахлестов смежных полотен в продольном и поперечном направлении необходимо, отделить от «шипов» геотекстиль и скрепить по отдельности сначала полотна мембраны, а затем геотекстиль (рис. 3.50). Величина нахлестов должна составлять 100–120 мм.



Рис. 3.50. Устройство нахлестов дренажной мембраны

3.8 Устройство защитных слоев на крыше зданий и сооружений (стилобат и т.п.)

Устройство балласта и защитного слоя под пешеходную нагрузку

3.8.1. Защитный слой неэксплуатируемых балластных крыш предусматривают из свободно уложенного окатанного гравия не карбонатных пород фракции не менее 20–40 мм и маркой по морозостойкости не менее 100. Массу балласта на 1 м² определяют из условий действующих ветровых нагрузок, а также сопротивления всплыванию утеплителя в крышах с инверсионным расположением слоев.

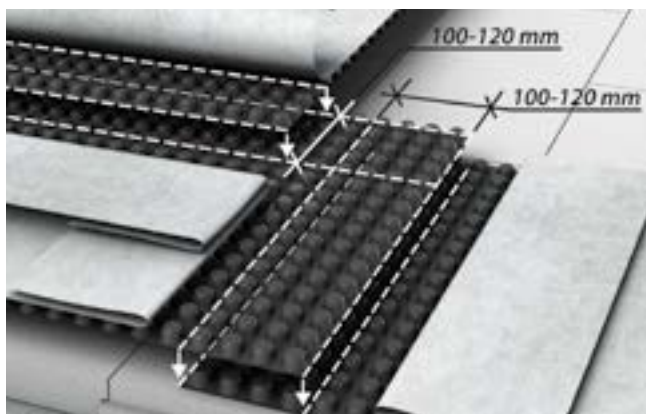
3.8.2. Балласт следует укладывать на нижележащие слои через слой термоскрепленного геотекстиля (иглопробивной термообработанный геотекстиль) развесом не менее 300 гр/м². Нахлесты полотнищ геотекстиля должны составлять не менее 150 мм.

3.8.3. Не рекомендуется применять балласт из свободно уложенного гравия в районах с повышенной ветровой нагрузкой и на зданиях высотой более 75 м во избежание сброса гравия с крыши.

3.8.4. Защитный слой не озелененных эксплуатируемых крыш должен быть плитным или монолитным из негорючего материала НГ с маркой по морозостойкости не ниже F150 и прочностью, определяемой на нагрузки в соответствии с СП 20.13330 (цементно-песчаный раствор, монолитные бетон или железобетон не менее 100 мм, мелкоразмерные тротуарные плитки фигурного очертания толщиной не менее 60 мм, бетонная или гранитная плитка, брусчатка толщиной не менее 80 мм, бетонные или каменные плиты толщиной не менее 40 мм на цементно-песчаном растворе).

3.8.5. В монолитном защитном слое (в том числе армированных цементно-песчаных стяжках) должны быть предусмотрены не более чем через 1,5 м во взаимно-перпендикулярных направлениях температурные швы шириной до 10 мм, заполняемые герметизирующими мастиками.

3.8.6. Допускается установка бетонных плит, тротуарной плитки или деревянных настилов на специальных подставках (опорах), в том числе регулируемых. Регулируемые опоры позволяют устроить защитный слой без уклона, что удобно при размещении на крыше кафе, спортивных площадок и прочих общественных зон. Опоры должны быть подобраны с учетом веса финишного слоя, полезной нагрузки и сезонной нагрузки (например, снеговой).

3.8.7. Устройство защитных слоев не озелененных эксплуатируемых крыш предусматривают по слою термоскрепленного геотекстиля (иглопробивной термообработанный геотекстиль) развесом не менее 150 гр/м². Нахлесты полотнищ геотекстиля должны составлять не менее 150 мм.

3.8.8. При устройстве защитного слоя по цементно-песчаному раствору, укладываемому по дренажному слою из гравия, рекомендуется использовать разделительный слой из пергамина или рубероида. Пергамин предотвратит насыщение дренажного слоя цементным

молоком. Заменять пергамин на полимерную пленку не рекомендуется.

Устройство озеленения

3.8.9. Защитный слой озелененных эксплуатируемых крыш должен представлять собой почвенный субстрат, подобранный для высаживаемых согласно проекту растений.

3.8.10. Толщину почвенного субстрата определяют с учетом потребностей высаживаемых растений. Примерная толщина субстрата в зависимости от типа озеленения представлена в таблице 3.11.

3.8.11. При устройстве защитного слоя в примыкании к стенам, парапетам, вентиляционным шахтам, водоприемным воронкам, трубным проходкам и прочим элементам крыши следует предусматривать гравийную отсыпку шириной не менее 250 мм на всю толщину защитного слоя.

Гравийную отсыпку выполняют из окатанного гравия не карбонатных пород фракции не менее 20–40 мм и маркой по морозостойкости не менее 100.

Гравийная отсыпка обеспечит максимально быстрый отвод воды от элементов крыши и предотвратит размытие субстрата.

3.8.12. Для устройства кровли в «озелененных» традиционных и инверсионных крышах применяется специальный материал Техноэласт ГРИН, который стоек к проникновению корней растений. Техноэласт ГРИН укладывается верхним слоем в двухслойной кровли.

При устройстве проезжей части на крыши

3.8.13. Для устройства защитного слоя эксплуатируемых крыш под автомобильную нагрузку может применяться: Двухслойное асфальтобетонное покрытие; Плиты железобетонные толщиной не менее 80 мм из бетона не ниже В15 морозостойкостью не менее F150; Дорожная брусчатка толщиной не менее 80 мм и морозостойкостью не менее F150.

Таблица 3.11 Минимальная толщина субстрата

Наименование групп растений	Минимальная толщина почвенного субстрата, см
Почвопокровные травы	10
Декоративные травы (газон)	15–20
Рулонный газон	5–6
Цветы однолетние	20
Цветы многолетние	20–25
Малые кустарники	25–30
Большие кустарники	40–60
Деревья	40–120

3.8.14. Защитный слой эксплуатируемых крыш под автомобильную нагрузку следует выполнять по распределительной железобетонной плите. Толщину и армирование плиты определяют расчетом в соответствии с СП 20.13330.

Отсутствие необходимости в устройстве распределительной плиты обосновывают проектом.

3.8.15. При устройстве распределительной плиты по дренажному слою из гравия, рекомендуется использовать разделительный слой из пергамина или рубероида. Пергамин предотвратит насыщение дренажного слоя цементным молоком. Заменять пергамин на полимерную пленку не рекомендуется.

Пешеходные дорожки на неэксплуатируемой крыше

3.8.16. К оборудованию могут быть предусмотрены пешеходные дорожки шириной не менее 600 мм, а вокруг оборудования – площадки из материалов, которые указаны в п.3.8.4 и 3.8.6.

Пешеходные дорожки допускаются выполнять из рулонных битумосодержащих материалов с крупнозернистой посыпкой или из специальных готовых элементов, которые укладываются с разрывом и приклеиваются на уже выполненную кровлю.

Пешеходные дорожки и площадки под оборудование не должны препятствовать отводу воды с кровли.

3.9 Водоотвод с кровли

3.9.1. Для удаления воды с поверхности крыш предусматривается внутренний или наружный организованный водоотвод.

3.9.2. Кровли отапливаемых зданий следует выполнять с внутренним водостоком. Допускается устройство кровель с наружным организованным водостоком в отапливаемых и неотапливаемых зданиях при условии выполнения мероприятий, препятствующих образованию сосулек и наледей.

3.9.3. Организация уклонов должна способствовать полному удалению воды с поверхности кровли.

3.9.4. Расположение ходовых дорожек и площадок вокруг оборудования не должно препятствовать стоку воды.

Внутреннее водоотведение

3.9.5. В местах пропуска через кровлю воронок внутреннего водостока предусматривают понижение уровня водоизоляционного ковра на 20–30 мм в радиусе 0,5 м от оси водоприемной воронки.

3.9.6. В конструкциях утепленной крыши рекомендуются устраивать двухуровневую воронку (рис. 3.51, а, б). Устройство двухуровневой воронки обеспечивает необходимую герметичность с пароизоляционным слоем традиционной крыши.

3.9.7. Для предотвращения образования ледяных пробок и сосулек в системе внутреннего водостока крыш с холодными чердаками водоотводящие стояки должны быть утеплены.

3.9.8. Соединение водоизоляционного ковра с воронкой может быть предусмотрено при помощи съемного или несъемного фланца.

3.9.9. Не допускается установка водосточных стояков внутри стен.

3.9.10. Водостоки должны быть защищены от засорения листо- или гравиеуловителями, а на эксплуатируемых кровлях-террасах над воронками и лотками предусматривают съемные дренажные (ревизионные) решетки.

3.9.11. На эксплуатируемых крышах для отвода воды с поверхности защитного слоя может быть организован поверхностный водоотвод (рис. 3.52).

3.9.12. Вокруг водоприемных воронок озелененных и эксплуатируемых крыш необходимо предусмотреть гравийную отсыпку (из гранита, базальта, сиенита и др. не карбонатных пород) шириной 250 мм из гравия фракции 5–20 мм и маркой по морозостойкости не менее 300, уложенного на геотекстиль (рис. 3.53).

3.9.13. Воронки внутреннего организованного водоотвода должны располагаться равномерно по всей площади кровли на пониженных участках.

3.9.14. Количество воронок на кровле определяют по расчету сбора дождевых вод с учетом рельефа и площади кровли, конструкции здания и допустимой площади водосбора на одну воронку, согласно СП 30.13330 и СП 32.13330. Методика расчета количества водоотводящих устройств приведена в приложении Д.

На кровле здания и в одной ендове необходимо устанавливать не менее двух водосточных воронок.



Рис. 3.51а. **Примыкание к двухуровневой воронке**
 1. дополнительный слой водоизоляционного ковра – Техноэласт ЭПП; 2. листоуловитель; 3. водоприемная воронка ТЕХНОНИКОЛЬ; 4. надставной элемент с манжетой для водоприемной воронки ТЕХНОНИКОЛЬ; 5. обжимной фланец; 6. пена монтажная ТЕХНОНИКОЛЬ PROFESSIONAL 70



Рис. 3.51б. **Примыкание к двухуровневой воронке**
 1. слой усиления – Техноэласт ЭПП; 2. экструзионный пенополистирол ТЕХНОНИКОЛЬ CARBON PROF; 3. хризотилцементный пресованный плоский лист толщиной не менее 10 мм; 4. листоуловитель; 5. водоприемная воронка ТехноНИКОЛЬ; 6. надставной элемент; 7. обжимной фланец; 8. пластиковый элемент ТехноНИКОЛЬ

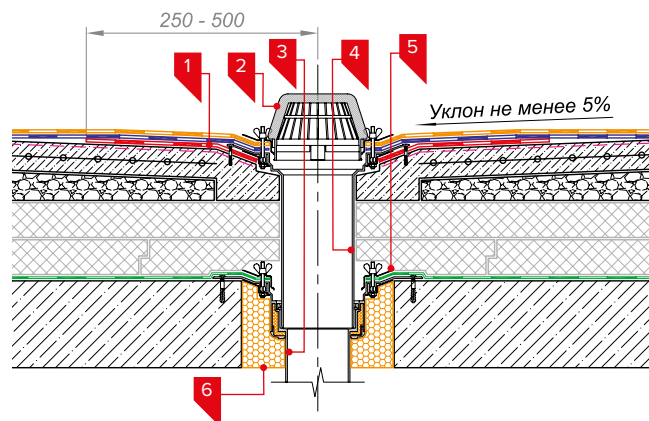

Рис. 3.52. **Организация поверхностного водоотвода**
 1. лоток полимербетонный с вертикальным водоотводом; 1.1. решетка водоприемная щелевая чугунная; 2. заполнить монтажной пеной ТЕХНОНИКОЛЬ PROFESSIONAL 70; 3. водоприемная воронка ТЕХНОНИКОЛЬ; 4. дополнительный слой водоизоляционного ковра – Техноэласт ЭПП; 5. дренажное кольцо Д2; 6. надставной элемент воронки; 7. обжимной фланец; 8. геотекстиль иглопробермообработанный ТЕХНОНИКОЛЬ 300 г/м²; 9. выравнивающий слой цементно-песчаный раствор М150; 10. бетонная обойма монолитный цементобетон В35; 11. надставной элемент водоприемной воронки

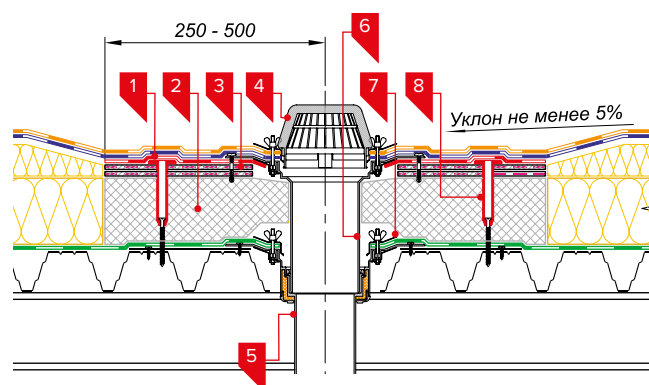

Рис. 3.53. Примыкание к воронкам в эксплуатируемых крышах

1. дополнительный слой водоизоляционного ковра – Техноэласт ЭПП;
2. заполнить монтажной пеной ТЕХНОНИКОЛЬ PROFESSIONAL 70;
3. водоприемная воронка ТЕХНОНИКОЛЬ;
4. L-образный пластиковый элемент;
5. засыпка гравием;
6. дренажная насадка;
7. дренажная решетка;
8. дренажное кольцо;
9. надставной элемент воронки;
10. листоуловитель;
11. обжимной фланец

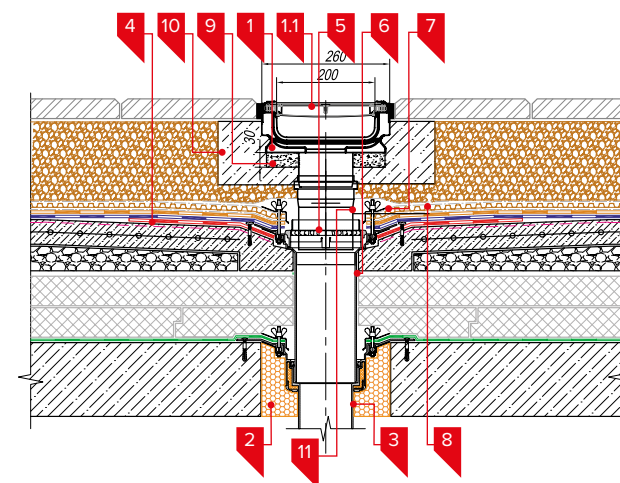

Рис. 3.54. Настенный водосточный желоб

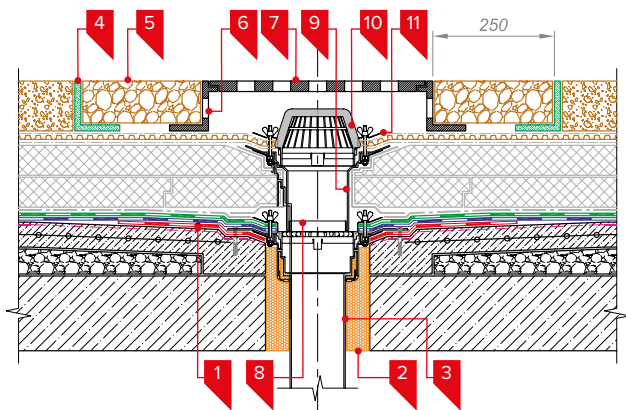
1. Т-образный костыль;
2. настенный водосточный желоб;
3. крепеж крюка водосточного желоба заклепкой;
4. водоприемная воронка;
5. карнизный свес;
6. верхний слой кровельного ковра;
7. нижний слой кровельного ковра;
8. крюк водосточного желоба;
9. основание под кровельный ковер;
10. дополнительный слой кровельного ковра

3.9.15. Максимальное расстояние между водосточными воронками при любых видах кровли не должно превышать 30 м.

3.9.16. На самом низком участке кровли при необходимости предусматривают аварийный водоотвод при помощи парапетной воронки.

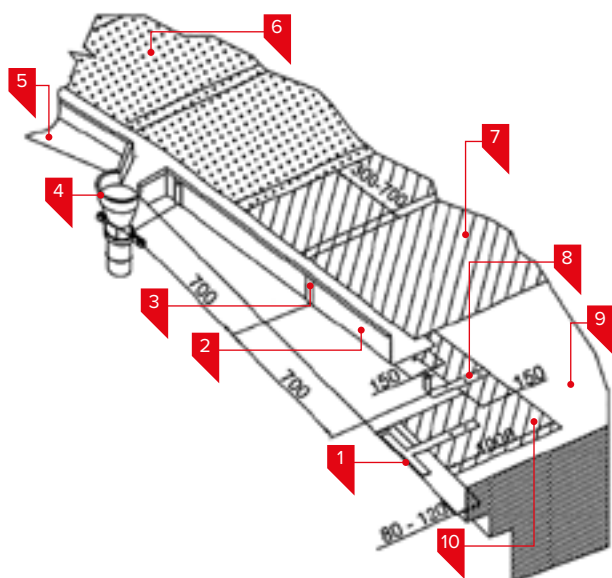
3.9.17. Привязка воронок к разбивочным осям зданий должна учитывать расположение и габариты несущих конструкций покрытия, расположение инженерных сетей и технологического оборудования под покрытием.



Рис. 3.55. Примыкание к парапетной воронки

1. слой усиления – Техноэласт ЭПП;
2. воронка парапетная ТЕХНОНИКОЛЬ;
3. нижний слой водоизоляционного ковра на верт. поверхности – Техноэласт ЭПП;
4. верхний слой водоизоляционного ковра на верт. поверхности – Техноэласт ЭПП;
5. ж. б. стена, оштукатуренная ц/п раствором М200 по металлической сетке, зафиксированной саморезами;
6. краевая рейка ТЕХНОНИКОЛЬ крепится саморезами с шагом 200мм;
7. мастика ТЕХНОНИКОЛЬ №71

3.9.18. Ось воронки должна находиться на расстоянии не менее 600мм от парапета и других выступающих над кровлей частей зданий.

3.9.19. Чаши водосточных воронок должны быть прикреплены к несущему основанию крыши и соединены со стояками при помощи компенсационных растресков с эластичной заделкой.

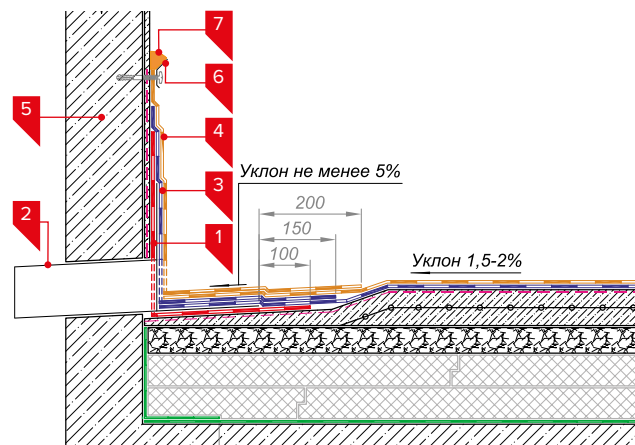
3.9.20. Присоединение воронок, установленных по обеим сторонам деформационного шва, к одному стояку или к общей подвесной линии допускается при условии применения гибких подводов и/или других мероприятий, обеспечивающих надежность и герметичность соединения.

Наружное водоотведение

3.9.21. При наружном организованном водоотводе вода удаляется с поверхности кровли через настенные водосточные желоба (рис. 3.54) или парапетные воронки (рис. 3.55) в водосточные трубы. Расстояние между водосточными трубами должно составлять не более 24м, площадь поперечного сечения водосточных труб принимается из расчета $1,5\text{см}^2$ на 1м^2 площади кровли.

3.9.22. Порядок монтажа водосточных труб описан в Приложении О.

3.9.23. Допускается предусматривать неорганизованный водосток с крыш 2-этажных зданий при условии устройства козырьков над входами и отмостки.

3.9.24. Величину выноса карниза от плоскости стены при неорганизованном водоотводе устанавливаются в соответствии с требованиями сводов правил (СП 54.13330, СП 56.13330, СП 118.13330) по проектированию конкретных зданий и сооружений, но не менее 100 мм.

3.10 Устройство молниезащиты

3.10.1. Проектирование и устройство молниезащиты ведется в соответствии с указаниями Инструкции по устройству молниезащиты зданий и сооружений РД 34.21.122–87 (далее по тексту – [1]) и Инструкции по устройству молниезащиты зданий, сооружений СО 153–34.21.122–2003 (далее по тексту – [2]).

3.10.2. Необходимость выполнения молниезащиты и ее категория, а при использовании стержневых и тросовых молниеотводов – тип зоны защиты определяются по таблице 1 [1] в соответствии с назначением зданий и сооружений в зависимости от среднегодовой продолжительности гроз в месте нахождения здания или сооружения, а также от ожидаемого количества поражений его молнией в год. Устройство молниезащиты обязательно при одновременном выполнении условий, записанных в графах 3 и 4 таблицы 1 [1].

3.10.3. Защита от прямых ударов молнии зданий и сооружений, относимых по устройству молниезащиты к I категории, должна выполняться отдельно стоящими стержневыми или тросовыми молниеотводами.

3.10.4. Защита от прямых ударов молнии зданий и сооружений II категории с водоизоляционным ковром из битумных и битумно-полимерных материалов должна быть выполнена отдельно стоящими или установленными на защищаемом объекте стержневыми или тросовыми молниеотводами, обеспечивающими зону защиты в соответствии с требованиями табл. 1, п. 2.6 и приложения 3 [1]. При установке молниеотводов на объекте от каждого стержневого молниеприемника или каждой стойки тросового молниеприемника должно быть обеспечено не менее двух токоотводов. При уклоне кровли не более 1:8 может быть использована также молниеприемная сетка при обязательном выполнении требований п. 2.6 [1].

3.10.5. Молниеприемная сетка должна быть выполнена из стальной проволоки диаметром не менее 6мм и уложена на кровлю сверху на специальные подставки. Шаг ячеек сетки должен быть не более 6х6м (рис. 3.56). Узлы сетки должны быть соединены сваркой. Выступающие над крышей металлические элементы (трубы, шахты, вентиляционные устройства) должны быть присоединены



Рис. 3.56. Устройство молниеприемной сетки на кровле

к молниеприемной сетке, а выступающие неметаллические элементы – оборудованы дополнительными молниеприемниками, также присоединенными к молниеприемной сетке.

3.10.6. Укладка сеток рациональна лишь на зданиях с горизонтальными крышами, где равновероятно поражение молнией любого их участка. При больших уклонах крыши наиболее вероятны удары молнии вблизи ее конька, и в этих случаях укладка сетки по всей поверхности кровли приведет к неоправданным затратам металла; более экономична установка стержневых или тросовых молниеприемников, в зону защиты которых входит весь объект.

3.10.7. В случаях, когда укладка сетки поверх кровли неудобна из-за ее конструктивных элементов (например, волнистой поверхности покрытия), допускается укладывать сетку под утеплителем, при условии что он выполнен из негорючих или трудногорючих материалов и их пробой при разряде молнии не приведет к загоранию кровли.

3.10.8. Токоотводы от молниеприемной сетки должны быть проложены к заземлителям не реже, чем через 25м по периметру здания.

3.10.9. При прокладке молниеприемной сетки и установке молниеотводов на защищаемом объекте всюду, где это возможно, в качестве токоотводов следует использовать металлические конструкции зданий и сооружений (колонны, фермы, рамы, пожарные лестницы и т.п., а также арматуру железобетонных конструкций) при условии обеспечения непрерывной электрической связи в соединениях конструкций и арматуры с молниеприемниками и заземлителями, выполняемых, как правило, сваркой. Токоотводы, прокладываемые по наружным стенам зданий, следует располагать не ближе чем в 3м от входов или в местах, не доступных для прикосновения людей.

3.10.10. При установке отдельно стоящих молниеотводов расстояние от них по воздуху и в земле до защищаемого объекта и вводимых в него подземных коммуникаций не нормируется.

3.10.11. Защита от прямых ударов молнии зданий и сооружений, относимых по устройству молниезащиты к III категории, должна выполняться одним из способов и с соблюдением требований, указанных в п. 3.10.4. При этом в случае использования молниеприемной сетки шаг ее ячеек должен быть не более 12х12м. Устройство деформационных швов

3.11.1. Деформационные швы устраиваются в крыше над деформационным швом здания. Для снижения риска протечки через деформационный шов необходимо уклоны на крыше сформировать таким образом, чтобы вода уходила в разные стороны от деформационного шва.

3.11.2. В местах устройства деформационных швов кровельных ковер разрывается.

3.11.3. Деформационные швы в конструкциях крыш следует располагать:

- в плоскости кровли (типы А, Б, С, описание ниже);
- в месте сопряжения двух разновысоких частей здания (тип Д, описание ниже).

3.11.4. Ширина деформационного шва определяется по проекту и должна учитывать действующие нагрузки и воздействия на здание.

3.11.5. В местах устройства деформационных швов устанавливаются металлические компенсаторы. Для обеспечения паронепроницаемости в местах устройства деформационных швов необходимо укладывать пароизоляционный материал, который перекрывает металлический компенсатор и крепится к основанию.

Тип А. Деформационный шов «упрощенный»

3.11.6. В случаях, если деформационный шов устраивается в местах водораздела и движение потоков воды вдоль шва невозможно или уклоны на кровле более 15%, то для его устройства допустимо использовать упрощенную конструкцию, показанную на рис. 3.57



Рис. 3.57. Тип А. Деформационный шов «упрощенный»

1. верхний слой водоизоляционного ковра рядовой кровли; 2. нижний слой водоизоляционного ковра рядовой кровли; 3. верхний слой водоизоляционного ковра на примыкании; 4. нижний слой водоизоляционного ковра на примыкании; 5. слой усиления; 6. утеплитель из каменной ваты приклеивается на горячую мастику ТехноНИКОЛЬ № 41; 7. пароизоляционный материал для фиксации утеплителя; 8. упругий жгут диаметром более 30 мм; 9. утеплитель из каменной ваты; 10. металлический профиль крепить к основанию заклепками; 11. утеплитель из каменной ваты толщиной 100 мм; 12. металлический компенсатор; 13. заполнить гофры профнастила негорючим утеплителем на 250 мм

Тип Б. Деформационный шов в инверсионных кровлях

3.11.7. Устройство деформационного шва в инверсионных кровлях показано на рис. 3.58.

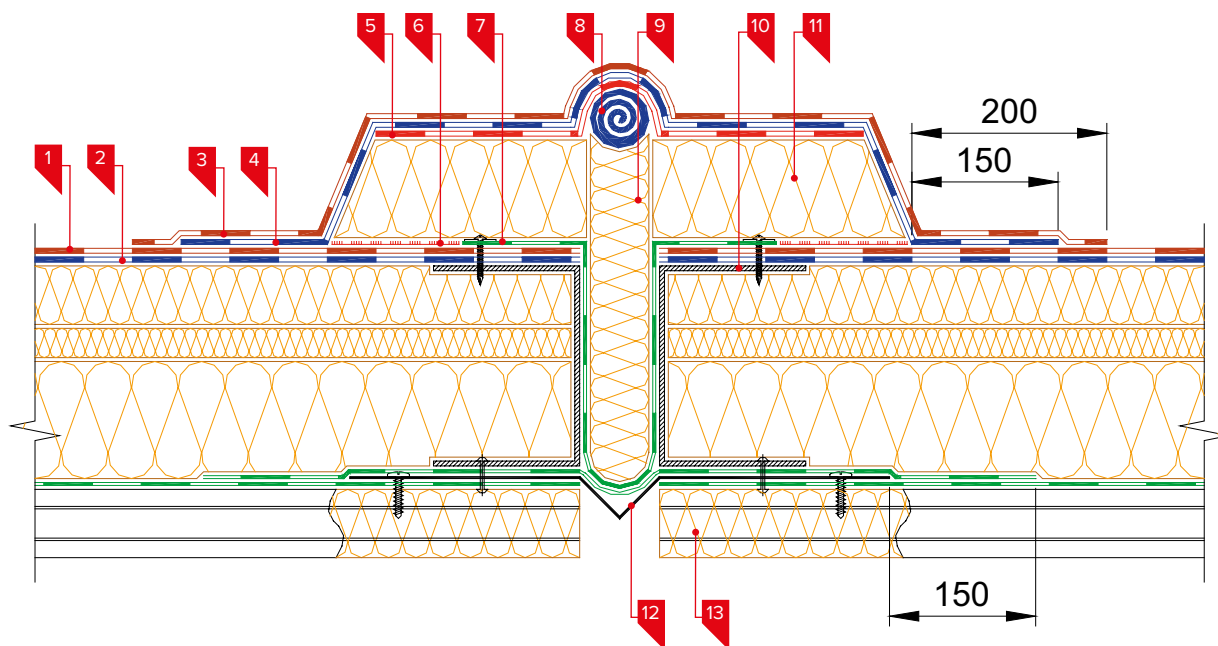
Тип С. Деформационный шов с разделительными стенками

3.11.8. Для устройства деформационного разделителя применяется профиль из оцинкованной стали, утепленный теплоизоляционным материалом из каменной ваты и обшитый хризотилцементными плоскими листами (цементно-стружечными плитами марки ЦСП-1) (рис. 3.59). Высота стенки деформационного разделителя должна быть выше поверхности водоизоляционного ковра на 300 мм. Ширина шва между стенками должна быть не менее 30 мм. Пространство между стенками заполняется сжимаемым утеплителем из каменной ваты, обернутым пароизоляционным материалом. Для защиты от проникновения осадков устраивается фартук из оцинкованной стали, а под ним дополнительная защита в виде фартука из водоизоляционного материала.

Стенки деформационного разделителя на крышах с железобетонным основанием могут быть устроены из штучных материалов или легкого бетона.



Рис. 3.58. Тип Б. Деформационный шов в инверсионных кровлях

1. дополнительный слой водоизоляционного ковра – Техноэласт ЭПП; 2. слой усиления – Техноэласт ЭПП; 3. стальной компенсатор; 4. сжимаемый утеплитель; 5. полиэтиленовая пленка; 6. легкий бетон; 7. битумно-полимерный герметик ТехноНИКОЛЬ № 42 по слою из песка; 8. упругий жгут диаметром более 30 мм; 9. деформационная шпонка; 10. бесосновный битумно-полимерный материал Техноэласт ФЛЕКС

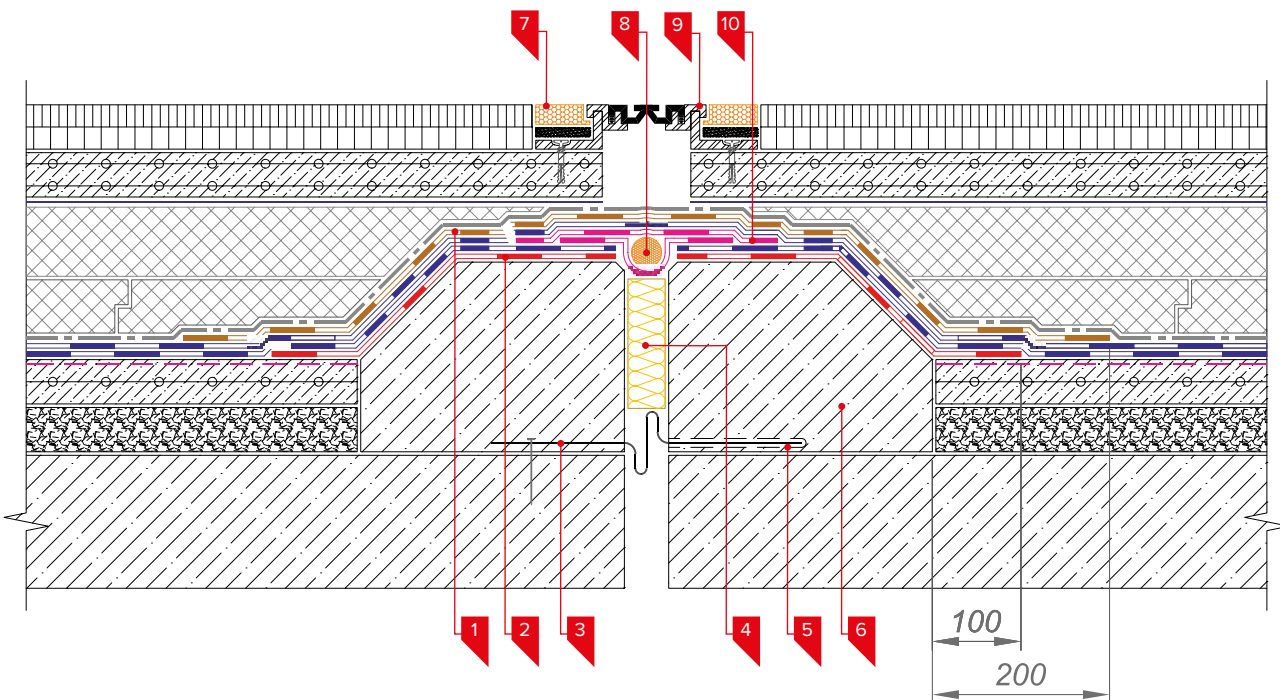

Рис. 3.59. Тип С. Деформационный шов с разделительными стенками

1. верхний слой водоизоляционного ковра; 2. нижний слой водоизоляционного ковра кровли; 3. слой усиления – Техноэласт ЭПП; 4. переходный бортик; 5. хризотилцементные плоские листы (цементно-стружечные плиты марки ЦСП-1); 6. профиль из оцинкованной стали не менее 3 мм; 7. утеплитель из каменной ваты, обернутый пароизоляционным материалом; 8. крепежный элемент; 9. покрытие из оцинкованной стали; 10. фартук из водоизоляционного материала; 11. П-образный профиль из оцинкованной стали крепить заклепками; 12. бесосновный битумно-полимерный материал Техноэласт ФЛЕКС; 13. закрепить саморезами с шайбой 50мм с шагом 250мм; 14. закрепить кровельными саморезами с ЭПДМ прокладкой; 15. металлический компенсатор

Тип Д. Деформационный шов в месте сопряжения двух разновысоких частей здания

3.11.9. Для устройства деформационного шва у стены (рис. 3.60) применяется профиль из оцинкованной стали, утепленный теплоизоляционным материалом из каменной ваты и обшитый хризотилцементными плоскими листами (цементно-стружечными плитами марки ЦСП-1). Ширина шва между стенкой деформационного шва и стеной должна быть не менее 30мм. Пространство

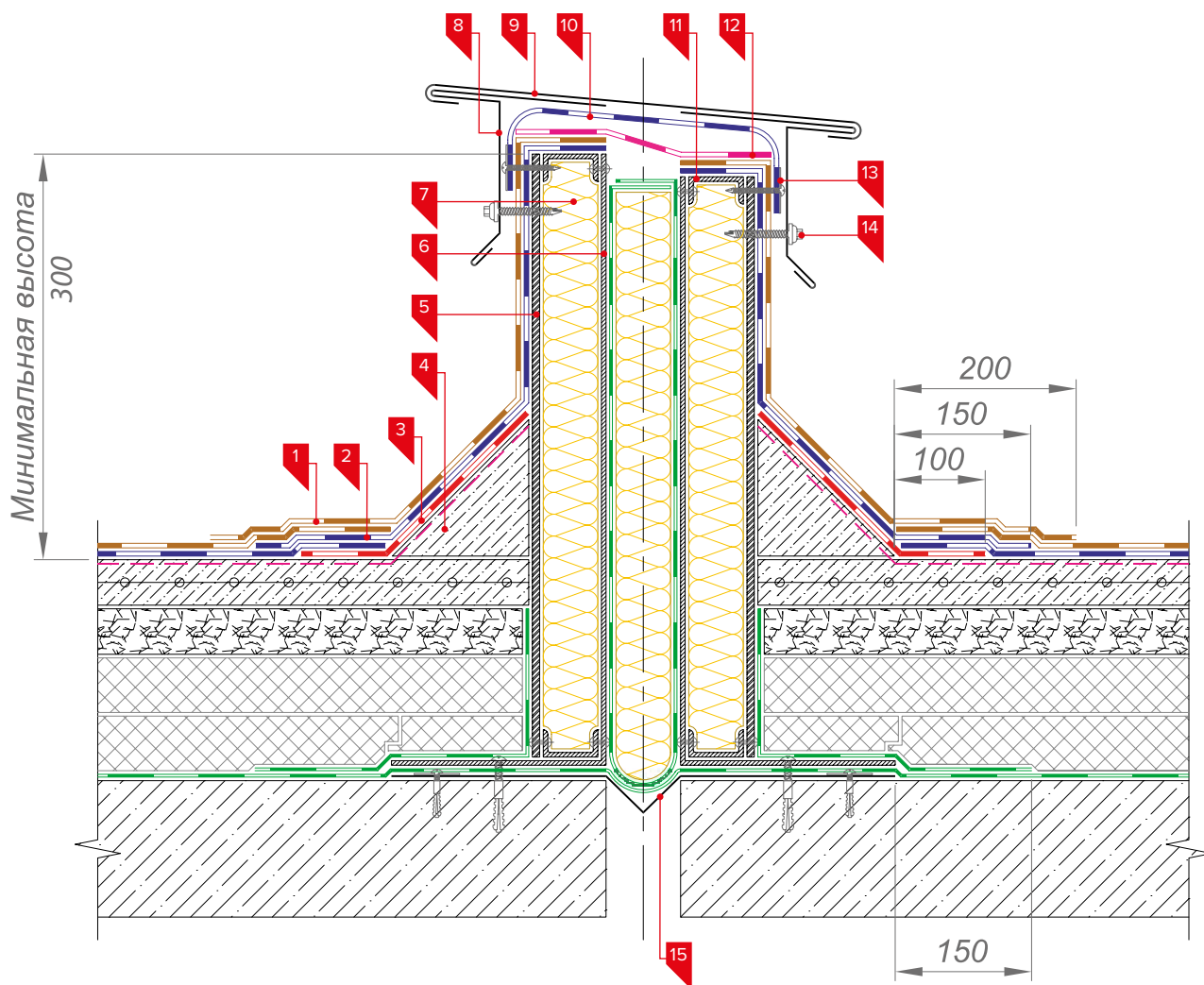
между стенками заполняется сжимаемым утеплителем из каменной ваты, обернутым пароизоляционным материалом. Для защиты от проникновения осадков устраивается фартук из оцинкованной стали, а под ним дополнительная защита в виде фартука из водоизоляционного материала.

Стенки деформационного разделителя на крышах с железобетонным основанием могут быть устроены из штучных материалов или легкого бетона.



Рис. 3.60. Тип Д. Деформационный шов в месте сопряжения двух разновысоких частей здания

1. верхний слой водоизоляционного ковра на верт. поверхности – Техноэласт ПЛАМЯ СТОП (Техноэласт ЭКП);
2. нижний слой водоизоляционного ковра на верт. поверхности – Техноэласт ЭПП;
3. фартук из оцинкованной стали;
4. Техноэласт ФЛЕКС;
5. слой усиления – Техноэласт ЭПП;
6. компенсатор из оцинкованной стали;
7. ТЕХНОБАРЬЕР;
8. ТЕХНОБАРЬЕР;
9. Праймер № 01;
10. ТЕХНОЛАЙТ ЭКСТРА;
11. профиль из оцинкованной стали;
12. мастика ТЕХНОНИКОЛЬ № 71;
13. саморез остроконечный 4,8х50;
14. анкерный элемент ТехноНИКОЛЬ 8х45;
15. ЛПП или ЦСП-1;
16. Технобарьер

3.12 Безопасность на кровле

3.12.1. В соответствии с п. 4.16 СП 54.13330 на эксплуатируемой кровле многоквартирных зданий, кровлях встроенно-пристроенных помещений общественного назначения, а также при входной зоне, на внеквартирных террасах и верандах, в соединительных элементах между жилыми зданиями, в том числе – открытых нежилых этажах (первом и промежуточных), допускается размещать площадки различного назначения для жильцов этих зданий, в том числе: спортивные площадки для отдыха взрослых, площадки для сушки белья и чистки одежды или солярий. При этом расстояния от окон жилых помещений, выходящих на кровлю, до указанных площадок следует принимать в соответствии с требованиями СП 42.13330 к наземным площадкам аналогичного назначения.

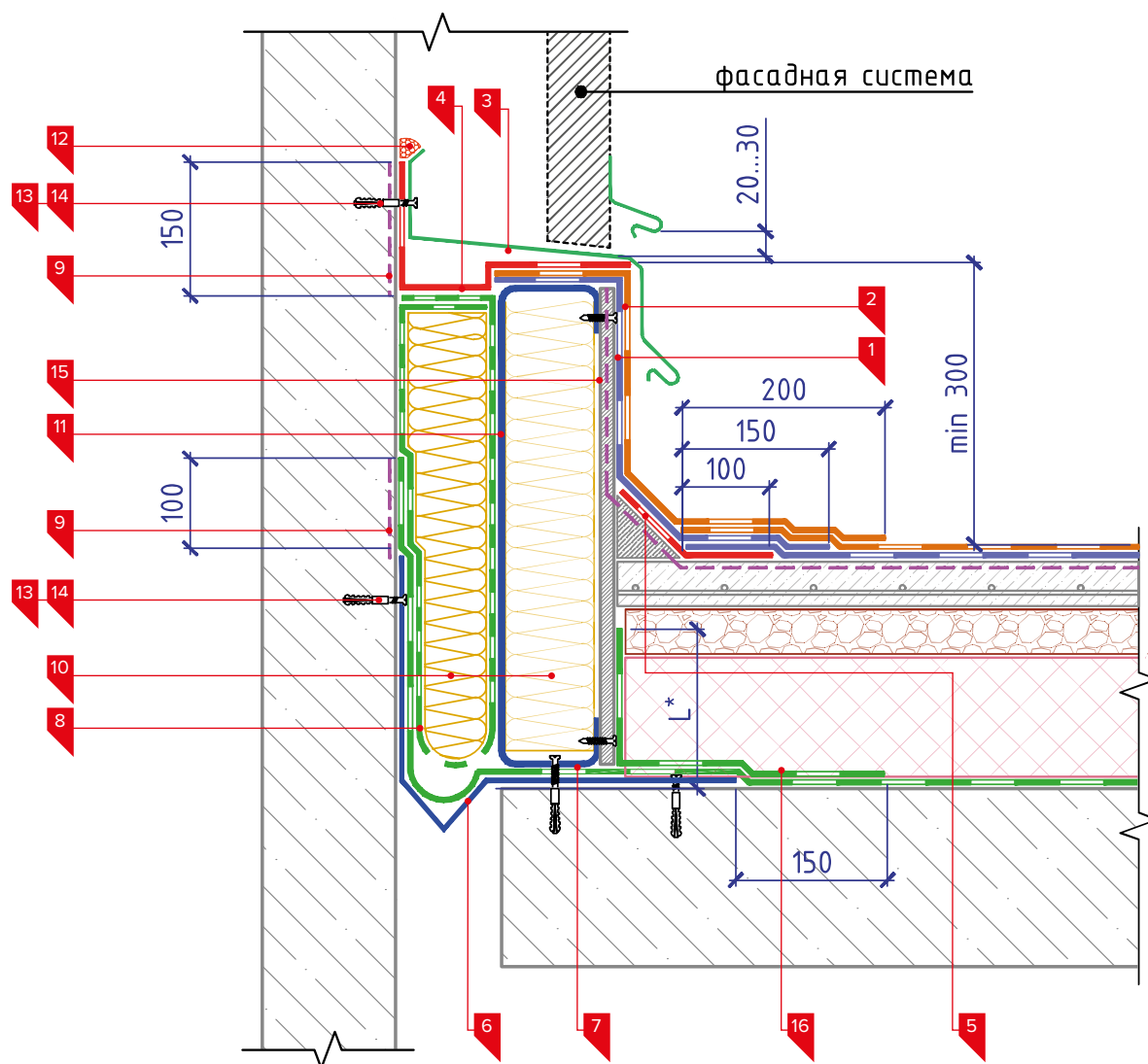
3.12.2. В соответствии с п.8.11 СП 54.13330 на эксплуатируемых кровлях жилых зданий следует обеспечивать безопасность пользования ими путем устройства соответствующих ограждений, защиту вентиляционных выпусков и других инженерных устройств, расположенных

на кровле, а также при необходимости – шумозащиту нижерасположенных помещений.

3.12.3. В соответствии с СП 4.13130 в зданиях с внутренними водостоками в качестве ограждения на кровле допускается использовать парапет. При высоте парапета менее 0,6м его надлежит дополнять решетчатым ограждением до высоты 0,6м от поверхности кровли.

3.12.4. Высоту и тип ограждения кровли предусматривают в соответствии с требованиями ГОСТ 25772 и других нормативных документов, регламентирующих проектирование зданий и сооружений. Высота ограждения кровли должна составлять:

- не менее 1,2м – для зданий жилых многоквартирных;
- не менее 0,9м – для домов жилых одноквартирных;
- не менее 0,6м – для производственных зданий.

3.12.5. По периметру эксплуатируемой кровли, в т.ч. используемой для садов на крышах и размещения архитектурно-ландшафтных объектов, должен быть предусмотрен парапет высотой 1,2м, а в местах детских и спортивных площадок – сетчатое ограждение над ним высотой не менее 1,0м.

4. Пожарная безопасность крыш

4.1 Общие положения

4.1.1. В соответствии с ФЭ-123 классификация зданий и сооружений осуществляется с учетом следующих критериев:

- степень огнестойкости;
- класс конструктивной пожарной опасности;
- класс функциональной пожарной опасности.

4.1.2. Строительные конструкции классифицируются по огнестойкости для установления возможности их применения в зданиях, сооружениях и пожарных отсеках. Здания и сооружения по степени огнестойкости подразделяются на здания, сооружения и пожарные отсеки I, II, III, IV и V степеней огнестойкости, см. таблицу 4.1.

4.1.3. Строительные конструкции классифицируются по пожарной опасности для определения степени участия строительных конструкций в развитии пожара и их способности к образованию опасных факторов пожара.

4.1.4. Строительные конструкции по пожарной опасности подразделяются на следующие классы:

- непожароопасные (К0);
- малопожароопасные (К1);
- умереннопожароопасные (К2);
- пожароопасные (К3).

4.1.5. Здания и сооружения по конструктивной пожарной опасности подразделяются на классы С0, С1, С2 и С3. Класс конструктивной опасности здания и сооружения

определяется по классу пожарной безопасности строительной конструкции (таблица 4.2).

4.1.6. Здания (сооружения, пожарные отсеки и части зданий, сооружений – помещения или группы помещений, функционально связанные между собой) по классу функциональной пожарной опасности в зависимости от их назначения, а также от возраста, физического состояния и количества людей, находящихся в здании, сооружении, возможности пребывания их в состоянии сна подразделяются на:

- Ф1 – здания, предназначенные для постоянного проживания и временного пребывания людей;
- Ф2 – здания зрелищных и культурно-просветительных учреждений;
- Ф3 – здания организаций по обслуживанию населения;
- Ф4 – здания образовательных организаций, научных и проектных организаций, органов управления учреждений;
- Ф5 – здания производственного или складского назначения.

4.1.7. В таблице 4.3 представлены пожарно-технические характеристики кровельных систем ТЕХНОНИКОЛЬ.

4.1.8. Для повышения пожарной безопасности зданий и увеличения максимально допустимой площади без устройства противопожарных поясов (см. таблицу 4.3.) рекомендуем применять материалы, не распространяющие пламя по поверхности крыши и имеющие группу пожарной опасности, согласно ГОСТ Р 56026, КПО– Техноэласт СОЛО РП1 и Техноэласт ПЛАМЯ СТОП (возможные сочетания на кровле представлены в Приложении В).

Таблица 4.1.

Степень огнестойкости зданий и сооружений	Предел огнестойкости строительных конструкций бесчердачных покрытий	
	Настилы (в том числе с утеплителем)	Фермы, балки, прогоны
I	RE 30	R 30
II	RE 15	R 15
III	RE 15	R 15
IV	RE 15	R 15
V	не нормируется	не нормируется

R – потеря несущей способности

E – потеря целостности

30 – обозначает время, при котором сохраняется несущая способность и целостность конструкции

Таблица 4.2.

Класс конструктивной пожарной опасности здания	Класс пожарной опасности бесчердачных покрытий
С0	К0
С1	К1
С2	К2
С3	не нормируется

Таблица 4.3.

Тип основания под кровлю	Марка рулонного материала		Максимально допустимая площадь кровли в зависимости от основания
	Нижний слой	Верхний слой	
Ж/б плита	Битумные и битумно-полимерная материалы компании ТехноНИКОЛЬ	Техноэласт Пламя Стоп	Без ограничений
	–	Техноэласт СОЛО РП1	
Цементно-песчаная стяжка	Битумные и битумно-полимерная материалы компании ТехноНИКОЛЬ	Техноэласт Пламя Стоп	
	–	Техноэласт СОЛО РП1	
Асфальтобетонная стяжка	Битумные и битумно-полимерная материалы компании ТехноНИКОЛЬ	Техноэласт Пламя Стоп	
Сборная стяжка	Унифлекс Вент	Техноэласт Пламя Стоп	
ТЕХНОРУФ В ЭКСТРА с	Унифлекс Экспресс Техноэласт ФИКС	Техноэласт Пламя Стоп	
	–	Техноэласт СОЛО РП1	
ТЕХНОРУФ	Техноэласт Фикс	Техноэласт Пламя Стоп	
LOGICPIR PROF Ф/Ф (ФЛ/ФЛ)	–	Техноэласт СОЛО РП1	
LOGICPIR PROF CXM/CXM	Техноэласт Фикс	Техноэласт Пламя Стоп	10000м ²
	Унифлекс Экспресс		
	Унифлекс С Техноэласт С ЭМС Унифлекс ВЕНТ ЭПВ		
–	Техноэласт СОЛО РП1		

4.2 Противопожарные рассечки

4.2.1. В соответствии с СП 17.13330 противопожарные пояса должны быть шириной не менее 6м и пересекать основание под кровлю (в том числе теплоизоляцию), выполненное из материалов групп горючести Г-3 и Г-4 на всю толщину этих материалов.

4.2.2. При устройстве противопожарных поясов по водоизоляционному коври должно быть предусмотрено покрытие из плитных или монолитных материалов группы горючести НГ, с маркой по морозостойкости не ниже F150. Толщина плит должна быть не менее 40мм, а монолитных

стяжек – не менее 30мм. Прочность определяют расчетом на нагрузки в соответствии с СП 20.13330. В монолитном слое должны быть предусмотрены температурно-усадочные швы шириной до 10мм не более чем через 1,5м во взаимно-перпендикулярных направлениях.

4.2.3. Противопожарные рассечки рекомендуется выполнять на повышенных участках крыши, в местах водоразделов, чтобы обеспечить беспрепятственный сток воды к местам водосброса.

4.2.4. Варианты устройства противопожарных рассечек приведены на рисунке 4.1.



Рис. 4.1. Варианты устройства противопожарных рассечек
1. Утеплитель НГ и Г1; 2. Монолитная стяжка; 3. Утеплитель Г3-Г4

Таблица 4.4. Пожарные характеристики кровельных систем ТехноНИКОЛЬ

Кровельные системы	Несущее основание	Степень огнестойкости зданий и сооружений	Предел огнестойкости строительных конструкций бесчердачных покрытий	Класс пожарной опасности строительной конструкции	Класс конструктивной пожарной опасности здания	Класс функциональной пожарной опасности здания
ТН-КРОВЛЯ Грин Стандарт	СЖ, М	I-V	REI 30-90*	Не менее КО (45)	С0	Ф1, Ф2, Ф3, Ф4, Ф5, в том числе и Ф.1.1
ТН-КРОВЛЯ Стандарт Прайм	СЖ, М	I-V	REI 30-90*	Не менее КО (45)	С0	Ф1, Ф2, Ф3, Ф4, Ф5, в том числе и Ф.1.1
ТН-КРОВЛЯ Лайт	СЖ, М	I-V	REI 30-90*	Не менее КО (45)	С0	Ф1, Ф2, Ф3, Ф4, Ф5, в том числе и Ф.1.1
ТН-КРОВЛЯ Инверс	СЖ, М	I-V	REI 30-90*	Не менее КО (45)	С0	Ф1, Ф2, Ф3, Ф4, Ф5
ТН-КРОВЛЯ Универсал	СЖ, М	I-V	REI 30-90*	Не менее КО (45)	С0	Ф1, Ф2, Ф3, Ф4, Ф5
ТН-КРОВЛЯ Стандарт	СЖ, М	I-V	REI 30-90*	Не менее КО (45)	С0	Ф1, Ф2, Ф3, Ф4, Ф5
ТН-КРОВЛЯ Стандарт КВ	СЖ, М	I-V	REI 30-90*	Не менее КО (45)	С0	Ф1, Ф2, Ф3, Ф4, Ф5, в том числе и Ф.1.1
ТН-КРОВЛЯ ФИКС БЕТОН	СЖ, М	I-V	REI 30-90*	Не менее КО (45)	С0	Ф1, Ф2, Ф3, Ф4, Ф5, в том числе и Ф.1.1
ТН-КРОВЛЯ ФИКС БЕТОН ПРОФ	СЖ, М	I-V	REI 30-90*	Не менее КО (45)	С0	Ф1, Ф2, Ф3, Ф4, Ф5, в том числе и Ф.1.1
ТН-КРОВЛЯ АВТО	СЖ, М	I-V	REI 30-90*	Не менее КО (45)	С0	Ф1, Ф2, Ф3, Ф4, Ф5
ТН-КРОВЛЯ СТАНДАРТ АВТО	СЖ, М	I-V	REI 30-90*	Не менее КО (45)	С0	Ф1, Ф2, Ф3, Ф4, Ф5
ТН-КРОВЛЯ Грин	СЖ, М	I-V	REI 30-90*	Не менее КО (45)	С0	Ф1, Ф2, Ф3, Ф4, Ф5
ТН-КРОВЛЯ Тротуар	СЖ, М	I-V	REI 30-90*	Не менее КО (45)	С0	Ф1, Ф2, Ф3, Ф4, Ф5
ТН-КРОВЛЯ СОЛИД	СЖ, М	I-V	REI 30-90*	Не менее КО (45)	С0	Ф1, Ф2, Ф3, Ф4, Ф5
ТН-КРОВЛЯ Экспресс Солид	СЖ, М	I-V	REI 30-90*	Не менее КО (45)	С0	Ф1, Ф2, Ф3, Ф4, Ф5
ТН-КРОВЛЯ Экспресс Солид ПРОФ	СЖ, М	I-V	REI 30-90*	Не менее КО (45)	С0	Ф1, Ф2, Ф3, Ф4, Ф5
ТН-КРОВЛЯ ФИКС БЕТОН PIR	СЖ, М	I-V	REI 30-90*	Не менее КО (45)	С0	Ф1, Ф2, Ф3, Ф4, Ф5
ТН-КРОВЛЯ СМАРТ CARBON БЕТОН	СЖ, М	I-V	REI 30-90*	Не менее КО (45)	С0	Ф1, Ф2, Ф3, Ф4, Ф5
ТН-КРОВЛЯ СОЛИД ПРОФ	СЖ, М	I-V	REI 30-90*	Не менее КО (45)	С0	Ф1, Ф2, Ф3, Ф4, Ф5
ТН-КРОВЛЯ Титан с огнезащитой	ПН	I-V	RE 30	Не менее КО (30)	С0	Ф1, Ф2, Ф3, Ф4, Ф5, в том числе и Ф.1.1
ТН-КРОВЛЯ Мастер с огнезащитой	ПН	I-V	RE 30	Не менее КО (30)	С0	Ф1, Ф2, Ф3, Ф4, Ф5
ТН-КРОВЛЯ Мастер Соло с огнезащитой	ПН	I-V	RE 30	Не менее КО (30)	С0	Ф1, Ф2, Ф3, Ф4, Ф5
ТН-КРОВЛЯ Соло с огнезащитой	ПН	I-V	RE 30	Не менее КО (30)	С0	Ф1, Ф2, Ф3, Ф4, Ф5, в том числе и Ф.1.1
ТН-КРОВЛЯ Соло ПРОФ с огнезащитой	ПН	I-V	RE 30	Не менее КО (30)	С0	Ф1, Ф2, Ф3, Ф4, Ф5, в том числе и Ф.1.1
ТН-КРОВЛЯ Экспресс Классик с огнезащитой	ПН	I-V	RE 30	Не менее КО (30)	С0	Ф1, Ф2, Ф3, Ф4, Ф5, в том числе и Ф.1.1
ТН-КРОВЛЯ Экспресс Классик ПРОФ с огнезащитой	ПН	I-V	RE 30	Не менее КО (30)	С0	Ф1, Ф2, Ф3, Ф4, Ф5, в том числе и Ф.1.1
ТН-КРОВЛЯ Фикс с огнезащитой	ПН	I-V	RE 30	Не менее КО (30)	С0	Ф1, Ф2, Ф3, Ф4, Ф5, в том числе и Ф.1.1
ТН-КРОВЛЯ Фикс ПРОФ с огнезащитой	ПН	I-V	RE 30	Не менее КО (30)	С0	Ф1, Ф2, Ф3, Ф4, Ф5, в том числе и Ф.1.1
ТН-КРОВЛЯ ФИКС КОМБИ с огнезащитой	ПН	I-V	RE 30	Не менее КО (30)	С0	Ф1, Ф2, Ф3, Ф4, Ф5
ТН-КРОВЛЯ СМАРТ СОЛО с огнезащитой	ПН	I-V	RE 30	Не менее КО (30)	С0	Ф1, Ф2, Ф3, Ф4, Ф5
ТН-КРОВЛЯ Титан	ПН	II-V	RE 15	Не менее КО (15)	С0	Ф1, Ф2, Ф3, Ф4, Ф5, в том числе и Ф.1.1
ТН-КРОВЛЯ Мастер	ПН	II-V	RE 15	Не менее КО (15)	С0	Ф1, Ф2, Ф3, Ф4, Ф5
ТН-КРОВЛЯ Мастер Соло	ПН	II-V	RE 15	Не менее КО (15)	С0	Ф1, Ф2, Ф3, Ф4, Ф5
ТН-КРОВЛЯ Соло	ПН	II-V	RE 15	Не менее КО (15)	С0	Ф1, Ф2, Ф3, Ф4, Ф5, в том числе и Ф.1.1
ТН-КРОВЛЯ Соло ПРОФ	ПН	II-V	RE 15	Не менее КО (15)	С0	Ф1, Ф2, Ф3, Ф4, Ф5, в том числе и Ф.1.1

Кровельные системы	Несущее основание	Степень огнестойкости зданий и сооружений	Предел огнестойкости строительных конструкций бесчердачных покрытий	Класс пожарной опасности строительной конструкции	Класс конструктивной пожарной опасности здания	Класс функциональной пожарной опасности здания
ТН-КРОВЛЯ Экспресс Классик ПРОФ	ПН	II-V	RE 15	Не менее К0 (15)	С0	Ф1, Ф2, Ф3, Ф4, Ф5, в том числе и Ф.1.1
ТН-КРОВЛЯ Фикс	ПН	II-V	RE 15	Не менее К0 (15)	С0	Ф1, Ф2, Ф3, Ф4, Ф5, в том числе и Ф.1.1
ТН-КРОВЛЯ Фикс ПРОФ	ПН	II-V	RE 15	Не менее К0 (15)	С0	Ф1, Ф2, Ф3, Ф4, Ф5, в том числе и Ф.1.1
ТН-КРОВЛЯ ФИКС КОМБИ	ПН	II-V	RE 15	Не менее К0 (15)	С0	Ф1, Ф2, Ф3, Ф4, Ф5
ТН-КРОВЛЯ СМАРТ СОЛО	ПН	II-V	RE 15	Не менее К0 (15)	С0	Ф1, Ф2, Ф3, Ф4, Ф5

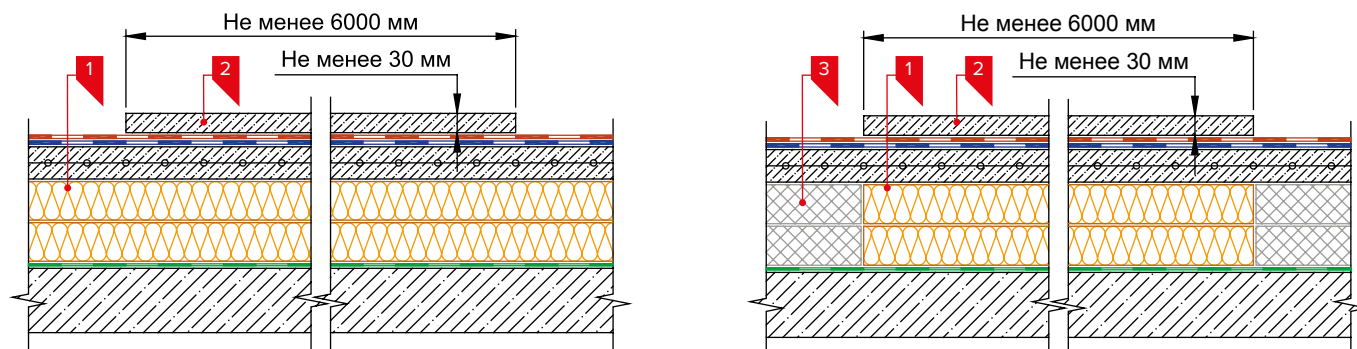
*Согласно заключению ФГБУ ВНИИПО МЧС России кровельная конструкция в зависимости от параметров железобетонной плиты имеет предел огнестойкости REI 30-90.

4.3 Устройство огнезащитного покрытия для профнастила

4.3.1. Согласно заключению ВНИИПО кровельные системы ТЕХНОКОЛЬ, выполненные по профнастилу, соответствуют I степени огнестойкости при применении огнезащитных плит ТЕХНО ОЗМ толщиной не менее 40мм.

4.3.2. Поверхность профнастила не нуждается в грунтовании и дополнительной обработке.

4.3.3. Плиты ТЕХНО ОЗМ крепятся к полкам профнастила со стороны помещения. Необходимо обеспечить плотное прилегание плит огнезащиты к нижним полкам профнастила (рис. 4.3).

4.3.4. Крепление плит осуществляется с помощью самонарезающихся самоподпорящихся винтов с надетыми на них металлическими шайбами диаметром не менее 50мм (рис. 4.2). Длина винтов должна быть на 30мм более толщины огнезащитного покрытия.

4.3.5. Плиты 1200x1200мм и 1200x1000мм крепятся не менее чем 9 винтами с шайбами (рис. 4.4), а плиты 1200x600мм и 1000x500мм – не менее чем 5 винтами с шайбами на плиту. Если происходит обрез плиты при монтаже, количество крепежа рассчитывается как 1 винт с шайбой на 0,14м² ТЕХНО ОЗМ.

4.3.6. Данная схема крепления позволяет крепить плиты от 40мм до 200мм толщиной.



Рис. 4.2. Крепеж для крепления огнезащитных плит



Рис. 4.3. Крепление огнезащитных плит к профлисту

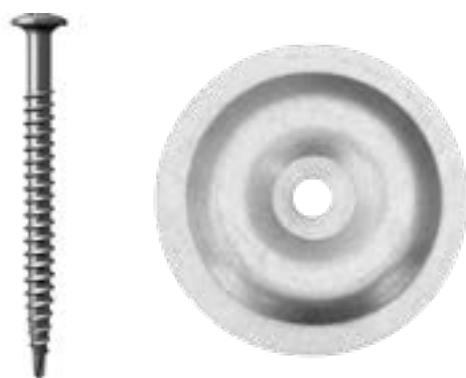

Рис. 4.4. Схема установки крепежа

1. плита размером 1200 x 600 (1000 x 500) мм; 2. плита размером 1200 x 1200 мм

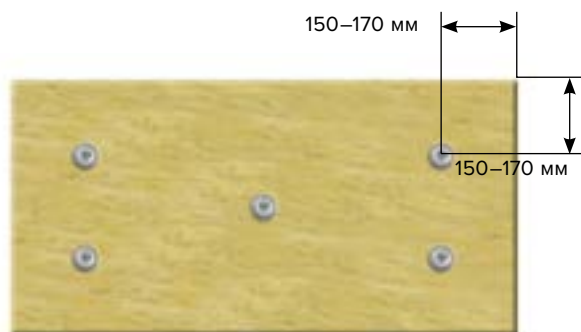
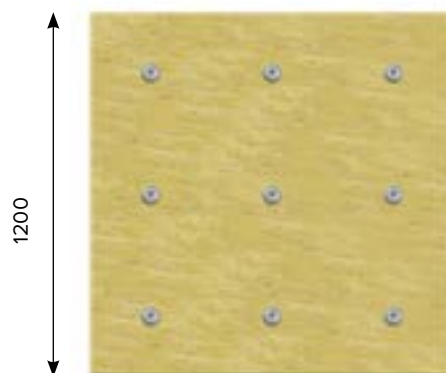

5. Кровельные материалы ТехноНИКОЛЬ

5.1 Общее описание материалов

5.1.1. Кровельный ковер на крышах зданий и сооружений может выполняться из битумных или битумно-полимерных материалов. Такие материалы представляют собой многослойные мембраны, состоящие из разных компонентов (основы, битумного вяжущего, защитных слоев). В основном от характеристик битумного или битумно-полимерного вяжущего зависит, насколько долго материал прослужит на крыше здания.

5.1.2. Для производства рулонных битумных и битумно-полимерных материалов применяются основы из полиэфира, стеклохолста или стеклоткани.

5.1.3. В качестве защитных слоев используют крупнозернистую посыпку (сланец, базальт), мелкозернистую посыпку (песок) и полимерные покрытия.

5.1.4. Обозначение материалов включает в себя название материала и маркировку, которая состоит из трех букв.

Первая буква обозначает тип основы:

- Т – каркасная стеклоткань;
- Х – стеклохолст;
- Э – полиэфирная основа;
- С – мягкая стеклоткань или стеклосетка;
- Б – для безосновного материала.

Вторая и третья буквы обозначают тип защитного покрытия сверху и снизу материала:

- В – вентилируемое покрытие для частичной приклейки к основанию;
- К – крупнозернистая посыпка;
- Н – полимерное нетканое полотно;
- Х – стеклохолст;
- М – мелкозернистая посыпка;
- П – пленка;
- Ф – металлическая фольга;
- А – алюминизированная полимерная пленка;
- Х – стеклохолст;
- С – антиадгезионная силиконизированная пленка или бумага.

В наименовании материала могут быть указаны характеристики распространения пламени, гибкости, теплоустойчивости, максимальной силы растяжения в продольном и поперечном направлении.

5.1.5. К материалам на окисленном битуме относятся марки Бикрост, Бикроэласт и Линокром. Из-за невысокой эластичности окисленного вяжущего такие материалы можно применять только на жестких, не прогибающихся при эксплуатации основаниях (монолитные, ребристые и пустотные железобетонные плиты, армированные

цементно-песчаные стяжки). Основные физико-механические характеристики битумных материалов представлены в таблице 5.1.

5.1.6. Материалы, произведенные с использованием технологии модифицирования битума полимерными добавками, имеют высокие показатели. В связи с этим срок эксплуатации кровель из битумно-полимерных материалов гораздо выше, чем у материалов на окисленном битуме, и достигает 35 лет. К битумно-полимерным материалам относятся материалы, модифицированные СБС (стирол-бутадиен-стирол) полимерным модификатором – Биполь, Унифлекс, Техноэласт; АПП (атактический полипропилен) модификатором – Техноэласт ТЕРМО, АПП (атактический полипропилен) и ИПП (изотактический полипропилен) модификаторами – Техноэласт ТИТАН. Основные физико-механические характеристики битумных и битумно-полимерных материалов представлены в таблице 5.1.

5.1.7. Согласно СП 17.13330 в зависимости от теплостойкости, гибкости и разрывных характеристик кровельный ковер может быть, как однослойным, так и двухслойным. Однослойная битумно-полимерная кровля может быть выполнена только из материалов толщиной не менее 5 мм с относительным удлинением не менее 30% и прочностью вдоль/поперек полотна не менее 900/700 (Н/5см).

5.2 Основные правила выбора кровельных материалов

Для того чтобы избежать возникновения разрывов в новой кровле при подборе материалов необходимо руководствоваться следующими правилами:

5.2.1. Материалы с основой из стеклоткани могут сочетаться на кровле с материалами на основах из стеклоткани, стеклохолста и полиэфира.

5.2.2. Материалы на основе из стеклохолста применяются на кровле только в сочетании с материалами на стеклоткани, при этом желательно, чтобы материал со стеклотканью укладывался нижним слоем.

5.2.3. Битумно-полимерные материалы на основе из полиэфира применяются на кровле только с битумно-полимерными материалами на стеклоткани или на полиэфире. Предпочтителен выбор сочетаний материалов на полиэфире.

5.2.4. По основаниям из сборных стяжек применяются только битумно-полимерные материалы на полиэфире, причем нижний слой кровли на основной (горизонтальной) плоскости основания должен быть частично приплавлен с помощью материала Унифлекс ВЕНТ ЭПВ.

5.2.5. При устройстве кровли с механической фиксацией в основание применяются специализированные материалы на кроссармированной полиэфирной основе со следующими характеристиками:

- Для фиксации нижнего слоя в двухслойной кровле разрывная сила в продольном и поперечном направлении – не менее 600/600 Н (испытания по ГОСТ 31899-1-2011) – не менее 600/600 Н
- для фиксации однослойной кровле разрывная сила в продольном и поперечном направлении – не менее 900/700 Н (испытания по ГОСТ 31899-1-2011) – не менее 900/700 Н
- Соппротивление раздиру стержнем гвоздя (испытания по ГОСТ 31898-1-2011) – не менее 200 Н.

5.2.6. На крышах с несущим основаниям из профлиста применяются только битумно-полимерные материалы на полиэфирной основе.

5.2.7. Кровельный ковер подбирается в зависимости от основания под кровлю (таблица 3.9).

5.2.8. Запрещено использовать сочетания материалов на основе из стеклохолста и для нижнего, и для верхнего слоя кровли.

5.2.9. Рекомендации по совмещению кровельных материалов представлены в приложении В.

Таблица 5.1. Основные физико-механические характеристики

Класс материала Показатель	Премиум			Бизнес	Стандарт		Эконом
	Техноэласт	Техноэласт ТЕРМО	Техноэласт ТИТАН	Унифлекс	Биполь	Бикроэласт Линокром	Бикрост
Материалы	Техноэласт	Техноэласт ТЕРМО	Техноэласт ТИТАН	Унифлекс	Биполь	Бикроэласт Линокром	Бикрост
Тип вяжущего в материале	Битумно-полимерное				Битумное		
Полимерный модификатор	СБС	АПП	АПП, ИПП	СБС	–		
Гибкость, °С	-25	-15	-35	-20	-15	-10...0	0
Теплостойкость, °С	+100	+130	+140	+100	+85	+80...85	+80
Потенциально-возможный срок службы на крыше, лет	35..40	20...25	35..40	25...30	10...15		7...10
Разрывная сила при растяжении, не менее Н							
полиэфир, Н, ±200Н	800/600			700/500	550/–		550/ –
стеклоткань, Н, ±200Н	1200/1200		–	1000/1100	1000/1000		800/800
стеклохолст, Н, ±200Н	500/300	–	–	500/–	500/–		500/ –
Основание под кровлю	Основания под кровлю согласно таблице 3.9.						

Приложение А.

Описание кровельных систем

Традиционные неэксплуатируемые кровли, выполненные по железобетонному несущему основанию

А.1. Кровельная система ТН-КРОВЛЯ Стандарт

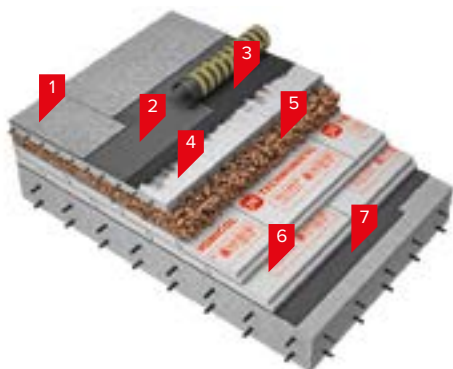

1. Верхний слой кровли Техноэласт Пламя Стоп (Техноэласт ЭКП)
2. Нижний слой кровли Унифлекс ВЕНТ ЭПВ/Техноэласт ФИКС
3. Праймер битумный ТЕХНИКОЛЬ № 01
4. Основание под кровлю – армированная цементно-песчаная стяжка
5. Уклонообразующий слой – керамзитовый гравий
6. Теплоизоляционный слой – XPS ТЕХНИКОЛЬ CARBON PROF
7. Пароизоляционный слой – Технобарьер

Основанием под кровельный ковер является монолитная армированная цементно-песчаная стяжка. На монолитной цементно-песчаной стяжке удобнее формировать фундаменты под небольшое и среднее по размеру технологическое оборудование, размещаемое на кровле. Уклонообразующий слой выполнен из керамзитового гравия, что позволяет формировать уклоны на крышах с большими пологими участками.

В системе используется двухслойный «дышащий» битумно-полимерный кровельный ковер, который позволяет избежать образования вздутий на ее поверхности, за счет применения в качестве нижнего слоя специального материала с вентиляционными каналами – Унифлекс ВЕНТ ЭПВ. Верхний слой из материала Техноэласт Пламя Стоп (Техноэласт ЭКП) с крупнозернистой посыпкой наплавляется на нижний слой кровли.

Система применяется в зданиях с любой высотой.

А.2. Кровельная система ТН-КРОВЛЯ Стандарт КВ

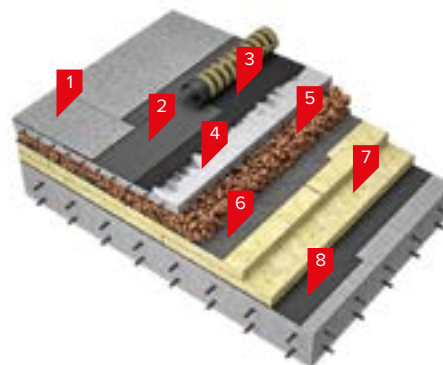

1. Верхний слой кровли Техноэласт Пламя Стоп (Техноэласт ЭКП)
2. Нижний слой кровли Унифлекс ВЕНТ ЭПВ/Техноэласт ФИКС
3. Праймер битумный ТЕХНИКОЛЬ № 01
4. Основание под кровлю – армированная цементно-песчаная стяжка
5. Уклонообразующий слой – керамзитовый гравий;
6. Разделительный слой рубероид
7. Теплоизоляционный слой – ТЕХНОРУФ Н ПРОФ
8. Пароизоляционный слой – Технобарьер

Основанием под кровельный ковер является монолитная армированная цементно-песчаная стяжка. На монолитной цементно-песчаной стяжке удобнее формировать фундаменты под небольшое и среднее по размеру технологическое оборудование, размещаемое на кровле. Уклонообразующий слой выполнен из керамзитового гравия, что позволяет формировать уклоны на крышах с большими пологими участками и малым количеством водоприемных воронок.

В системе используется двухслойный «дышащий» битумно-полимерный кровельный ковер, который позволяет избежать образования вздутий на ее поверхности, за счет применения в качестве нижнего слоя специального материала с вентиляционными каналами – Унифлекс ВЕНТ ЭПВ. Верхний слой из материала Техноэласт Пламя Стоп (Техноэласт ЭКП) с крупнозернистой посыпкой наплавляется на нижний слой кровли.

Применение в системе негорючей теплоизоляции из каменной ваты ТЕХНОРУФ Н ПРОФ дает возможность использовать систему при устройстве крыш зданий с любым классом функциональной пожарной опасности, в том числе и с классом Ф1.1.

Система применяется в зданиях с любой высотой.

А.3. Кровельная система ТН-КРОВЛЯ Стандарт ПРАЙМ

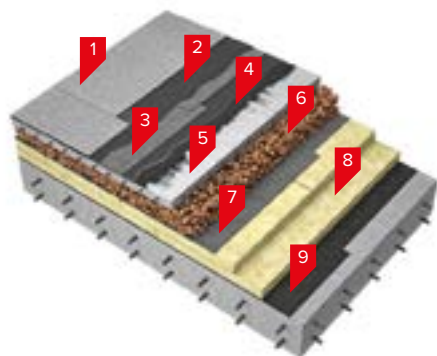

1. Верхний слой кровли Техноэласт ПРАЙМ ЭКМ
2. Мастика приклеивающая ТЕХНОНИКОЛЬ №22
3. Нижний слой кровли Техноэласт ПРАЙМ ЭММ
4. Праймер битумный ТЕХНОНИКОЛЬ №01
5. Основание под кровлю – армированная цементно-песчаная стяжка
6. Уклонообразующий слой – керамзитовый гравий
7. Разделительный слой рубероид
8. Теплоизоляционный слой – ТЕХНОРУФ Н ПРОФ
9. Пароизоляционный слой – Технобарьер

Основанием под кровельный ковер является монолитная армированная цементно-песчаная стяжка. На монолитной цементно-песчаной стяжке удобнее формировать фундаменты под небольшое и среднее по размеру технологическое оборудование, размещаемое на кровле. В системе используется двухслойный кровельный ковер, выполненный мембранами серии Техноэласт ПРАЙМ, приклеиваемые на мастику. Данное решение позволяет устроить водоизоляционный ковер без применения огневых работ.

Применение в системе негорючей теплоизоляции из каменной ваты ТЕХНОРУФ Н ПРОФ дает возможность использовать систему при устройстве крыш зданий с любым классом функциональной пожарной опасности, в том числе и с классом Ф1.1. Система применяется в зданиях с любой высотой.

А.4. Кровельная система ТН-КРОВЛЯ Универсал

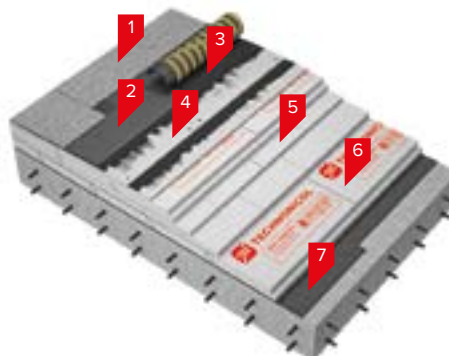

1. Верхний слой кровли Техноэласт Пламя Стоп (Техноэласт ЭКП)
2. Нижний слой кровли Унифлекс ВЕНТ ЭПВ
3. Праймер битумный ТЕХНОНИКОЛЬ №01
4. Основание под кровлю – сборная стяжка из двух слоев хризотилцементных плоских листов толщиной 10мм (цементно-стружечные плиты марки ЦСП-1 толщиной 12мм)
5. Уклонообразующий слой – XPS ТЕХНОНИКОЛЬ CARBON PROF SLOPE
6. Теплоизоляционный слой – XPS ТЕХНОНИКОЛЬ CARBON PROF
7. Пароизоляционный слой – Технобарьер

Основанием под кровельный ковер является сборная стяжка. Применение в системе сборной стяжки позволяет производить монтаж системы практически в любое время года. На данном типе основания удобнее формировать фундаменты под небольшое и среднее по размеру технологическое оборудование, размещаемое на кровле.

Для устройства разуклонки (в т.ч. в ендовах) применяются клиновидные плиты из экструзионного пенополистирола марки XPS ТЕХНОНИКОЛЬ CARBON PROF SLOPE, использование которых облегчает вес кровельной конструкции, экономит время на укладку всей системы, а также создает на кровле уклоны без применения «мокрых» процессов, что очень важно в условиях низких температур.

В системе используется двухслойный «дышащий» битумно-полимерный кровельный ковер, который позволяет избежать образования вздутий на ее поверхности, за счет применения в качестве нижнего слоя специального материала с вентилируемыми каналами – Унифлекс ВЕНТ ЭПВ. Верхний слой из материала Техноэласт Пламя Стоп (Техноэласт ЭКП) с крупнозернистой посыпкой наплавляется на нижний слой кровли.

Система применяется в зданиях с высотой не более 75м.

А.5. Кровельная система ТН-КРОВЛЯ Лайт

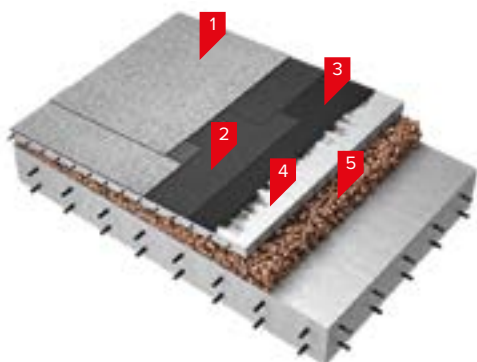

1. Верхний слой кровли Техноэласт Пламя Стоп (Техноэласт ЭКП)
2. Нижний слой кровли Унифлекс ВЕНТ ЭПВ/Техноэласт ФИКС
3. Праймер битумный ТЕХНОНИКОЛЬ №01
4. Основание под кровлю – армированная цементно-песчаная стяжка
5. Уклонообразующий слой – керамзитовый гравий

Основанием под кровельный ковер является монолитная армированная цементно-песчаная стяжка.

Система ТН-КРОВЛЯ Лайт применяется при устройстве новой и реконструкции старой крыши без утепления. Система часто используется на жилых зданиях и сооружениях при устройстве холодного чердака.

Кровельный ковер состоит из битумно-полимерных материалов, уложенных в два слоя.

Система применяется в зданиях с любой высотой.

А.6. Кровельная система ТН-КРОВЛЯ Фикс Бетон

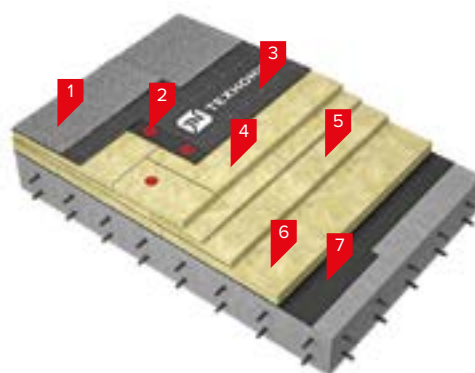

1. Верхний слой кровли Техноэласт Пламя Стоп (Техноэласт ЭКП)
2. Телескопический крепеж ТехноНИКОЛЬ
3. Нижний слой кровли Техноэласт ФИКС
4. Основание под кровлю (верхний теплоизоляционный слой) – ТЕХНОРУФ В ЭКСТРА
5. Уклонообразующий слой – ТЕХНОРУФ Н ПРОФ КЛИН
6. Нижний теплоизоляционный слой – ТЕХНОРУФ Н ПРОФ
7. Пароизоляционный слой – Технобарьер

Основанием под кровельный ковер является теплоизоляционный слой из каменной ваты ТЕХНОРУФ. В конструкции применены два вида теплоизоляции на основе негорючей каменной ваты. Теплоизоляция ТЕХНОРУФ Н ПРОФ имеет меньшую плотность и применяется в качестве нижнего слоя. ТЕХНОРУФ В ЭКСТРА – более жесткий утеплитель и применяется в качестве верхнего слоя, функцией которого является перераспределение внешней нагрузки на нижний слой утеплителя.

В качестве материалов для формирования уклонов на кровле применяется набор элементов из каменной ваты ТЕХНОРУФ Н ПРОФ КЛИН (1,7 % и 4,2 %). Кровельный ковер состоит из битумно-полимерных материалов, уложенных в два слоя. Нижний слой Техноэласт ФИКС крепится механически к железобетонному основанию телескопическими крепежами ТЕХНОНИКОЛЬ. Верхний слой из материала Техноэласт Пламя Стоп (Техноэласт ЭКП) с крупнозернистой посыпкой наплавляется на нижний слой кровли. Применение механического крепления позволяет выполнить монтаж кровельного ковра без устройства ц/п или сборной стяжки, что ведет к увеличению скорости производства работ.

Применение в системе негорючей теплоизоляции из каменной ваты ТЕХНОРУФ дает возможность использовать систему при устройстве крыш зданий с любым классом функциональной пожарной опасности, в том числе и с классом Ф1.1.

Систему ТН-КРОВЛЯ Фикс Бетон применяют на объектах промышленного, гражданского, жилого и общественного назначения с несущими конструкциями из железобетона с интенсивностью пешеходной нагрузки на кровлю типа I (сезонные осмотры кровли и текущий ремонт крыши) и II (текущий ремонт крыши, текущие (ежеквартальные) осмотры с редким обслуживанием оборудования: крышные вентиляторы, аэраторы и т.п., очистка снега) осмотры с редким обслуживанием оборудования: крышные вентиляторы, аэраторы и т.п., очистка снега) согласно Приложению К СП 17.13330.2017.

А.7. Кровельная система ТН-КРОВЛЯ Фикс Бетон ПРОФ

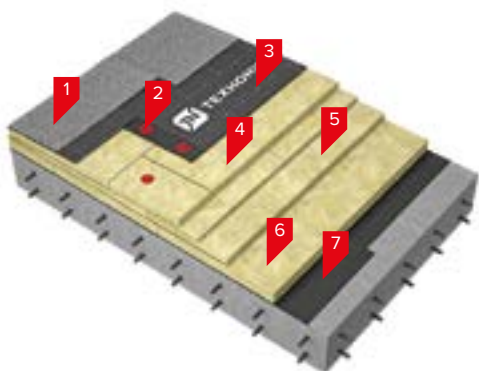

1. Верхний слой кровли Техноэласт Пламя Стоп (Техноэласт ЭКП)
2. Телескопический крепеж ТехноНИКОЛЬ
3. Нижний слой кровли Техноэласт ФИКС
4. Основание под кровлю (верхний теплоизоляционный слой) – ТЕХНОРУФ В ОПТИМА
5. Уклонообразующий слой – ТЕХНОРУФ В ЭКСТРА КЛИН
6. Нижний теплоизоляционный слой – ТЕХНОРУФ В ЭКСТРА
7. Пароизоляционный слой – Технобарьер

Основанием под кровельный ковер является теплоизоляционный слой из каменной ваты ТЕХНОРУФ. В конструкции применена теплоизоляция на основе негорючей каменной ваты ТЕХНОРУФ В ОПТИМА и ТЕХНОРУФ В ЭКСТРА, которая обеспечивает повышенную прочность теплоизоляционного слоя по всей площади крыши и эффективное восприятие и распределение нагрузки, действующей на поверхность кровли в ходе регулярного обслуживания оборудования, размещенного на ней.

В качестве материалов для формирования уклонов на кровле применяется набор элементов из каменной ваты ТЕХНОРУФ В ЭКСТРА КЛИН (1,7% и 4,2%).

Кровельный ковер состоит из битумно-полимерных материалов, уложенных в два слоя. Нижний слой Техноэласт ФИКС крепится механически к железобетонному основанию телескопическими крепежами ТЕХНОНИКОЛЬ. Верхний слой из материала Техноэласт ЭКП (Техноэласт Пламя Стоп) с крупнозернистой посыпкой наплавляется на нижний слой кровли. Применение механического крепления позволяет выполнить монтаж кровельного ковра без устройства ц/п или сборной стяжки, что ведет к увеличению скорости производства работ.

Применение в системе негорючей теплоизоляции из каменной ваты ТЕХНОРУФ дает возможность использовать систему при устройстве крыш зданий с любым классом функциональной пожарной опасности, в том числе и с классом Ф1.1.

Систему ТН-КРОВЛЯ Фикс Бетон ПРОФ применяют на объектах промышленного, гражданского, жилого и общественного назначения с несущими конструкциями из железобетона с интенсивностью пешеходной нагрузки на кровлю любого типа согласно Приложению К СП 17.13330.2017. Может применяться при капитальном ремонте крыши с заменой всех слоев изоляции.

А.8. Кровельная система ТН-КРОВЛЯ Солид

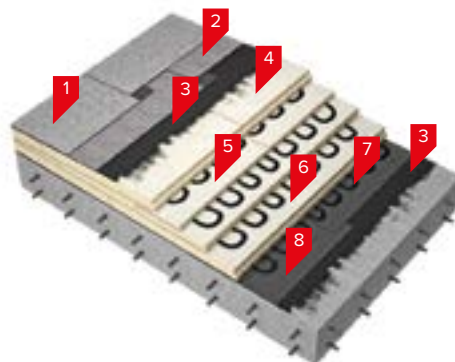

1. Верхний слой кровли Техноэласт Пламя Стоп (Техноэласт ЭКП)
2. Нижний слой кровли Унифлекс С (Унифлекс Экспресс, Унифлекс ВЕНТ ЭПВ)
3. Праймер битумный ТЕХНОНИКОЛЬ №01
4. Основание под кровлю (верхний теплоизоляционный слой) – LOGICPIR PROF CXM/CXM
5. Уклонообразующий слой – LOGICPIR PROF SLOPE CXM/CXM
6. Нижний теплоизоляционный слой – LOGICPIR PROF CXM/CXM
7. Битум нефтяной кровельный БНК 90/30
8. Пароизоляционный слой – Технобарьер

Основанием под кровельный ковер является теплоизоляционный слой из плит LOGICPIR PROF CXM/CXM. Плиты теплоизоляции приклеиваются к пароизоляционному слою и между собой при помощи битумных мастик холодного или горячего применения. При необходимости выполнения на крыше основных уклонов и контруклонов используют плиты теплоизоляционные LOGICPIR SLOPE CXM/CXM.

Кровельный ковер состоит из битумно-полимерных материалов, уложенных в два слоя. В зависимости от способа укладки, для нижнего слоя водоизоляционного ковра может быть выбран:

- самоклеящийся материал Унифлекс С, без применения открытого пламени;
- наплавляемый материал Унифлекс ЭКСПРЕСС, который отличается высокой скоростью расплавления битумно-полимерного вяжущего, что обеспечивает высокую скорость выполнения кровельных работ.

Верхний слой из материала Техноэласт ЭКП (Техноэласт Пламя Стоп) с крупнозернистой посыпкой наплавляется на нижний слой кровли.

Система применяется в зданиях с любой высотой. Система применяется на зданиях с интенсивностью пешеходной нагрузки на кровлю любого типа согласно приложению К СП 17.13330.2017.

А.9. Кровельная система ТН-КРОВЛЯ Экспресс Солид

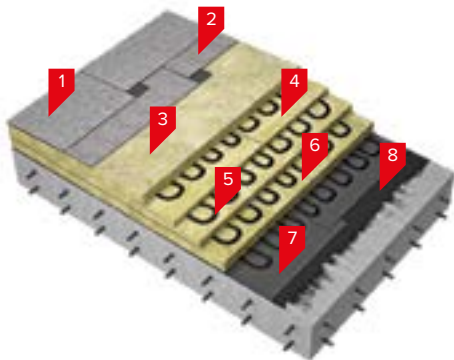

1. Верхний слой кровли Техноэласт Пламя Стоп (Техноэласт ЭКП)
2. Нижний слой кровли Унифлекс Экспресс ЭМП
3. Основание под кровлю (верхний теплоизоляционный слой) – ТЕХНОРУФ В ЭКСТРА с
4. Уклонообразующий слой – ТЕХНОРУФ Н ПРОФ КЛИН
5. Битум нефтяной кровельный БНК 90 / 30
6. Нижний теплоизоляционный слой – ТЕХНОРУФ Н ПРОФ
7. Пароизоляционный слой – Технобарьер
8. Праймер битумный ТЕХНОНИКОЛЬ № 01

Основанием под кровельный ковер является негорючие теплоизоляционные плиты ТЕХНОРУФ, с односторонним покрытием из стеклохолста. В конструкции применены негорючие теплоизоляционные плиты из каменной ваты: ТЕХНОРУФ В ЭКСТРА с (с односторонним покрытием из стеклохолста) в качестве верхнего теплоизоляционного слоя и ТЕХНОРУФ Н ПРОФ в качестве нижнего теплоизоляционного слоя. Теплоизоляционные плиты приклеиваются к пароизоляционному слою и между собой на горячий битум или мастику. При необходимости выполнения на крыше основных и контруклонов используют плиты теплоизоляционные ТЕХНОРУФ Н ПРОФ КЛИН (1,7% и 4,2%), которые также приклеиваются на горячий битум или мастику.

Кровельный ковер состоит из битумно-полимерных материалов, уложенных в два слоя. Нижний слой выполняется с применением специального материала Унифлекс ЭКС-ПРЕСС ЭМП. Верхний слой из материала Техноэласт ЭКП (Техноэласт Пламя Стоп) с крупнозернистой посыпкой наплавляется на нижний слой кровли.

Система применяется в зданиях с любой высотой. Систему применяют на объектах промышленного, гражданского, жилого и общественного назначения с несущими конструкциями из железобетона с интенсивностью пешеходной нагрузки на кровлю типа I (сезонные осмотры кровли и текущий ремонт крыши) и II (текущий ремонт крыши, текущие (ежеквартальные) осмотры с редким обслуживанием оборудования: крышные вентиляторы, аэраторы и т.п., очистка снега) осмотры с редким обслуживанием оборудования: крышные вентиляторы, аэраторы и т.п., очистка снега) согласно Приложению К СП 17.13330.2017.

А.10. Кровельная система ТН-КРОВЛЯ Экспресс Солид ПРОФ

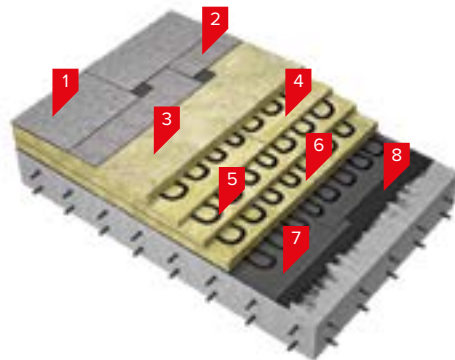

1. Верхний слой кровли Техноэласт Пламя Стоп (Техноэласт ЭКП)
2. Нижний слой кровли Унифлекс Экспресс ЭМП
3. Основание под кровлю (верхний теплоизоляционный слой) – ТЕХНОРУФ В ОПТИМА с
4. Уклонообразующий слой – ТЕХНОРУФ В ЭКСТРА КЛИН
5. Битум нефтяной кровельный БНК 90 / 30
6. Нижний теплоизоляционный слой – ТЕХНОРУФ ПРОФ
7. Пароизоляционный слой – Технобарьер
8. Праймер битумный ТЕХНОНИКОЛЬ № 01

Основанием под кровельный ковер является негорючие теплоизоляционные плиты с односторонним покрытием из стеклохолста. В конструкции применены негорючие теплоизоляционные плиты из каменной ваты ТЕХНОРУФ В ЭКСТРА с (с односторонним покрытием из стеклохолста) в качестве верхнего теплоизоляционного слоя и ТЕХНОРУФ В ЭКСТРА в качестве нижнего теплоизоляционного слоя. Плиты приклеиваются к пароизоляционному слою и между собой на горячий битум или мастику.

При необходимости выполнения на крыше основных и контруклонов используют плиты теплоизоляционные ТЕХНОРУФ В ЭКСТРА КЛИН (1,7% и 4,2%), которые также приклеиваются на горячий битум или мастику.

Кровельный ковер состоит из битумно-полимерных материалов, уложенных в два слоя. Нижний слой выполняется с применением специального материала Унифлекс ЭКС-ПРЕСС ЭМП. Верхний слой из материала Техноэласт ЭКП (Техноэласт Пламя Стоп) с крупнозернистой посыпкой наплавляется на нижний слой кровли.

Система применяется в зданиях с любой высотой. Применение в системе негорючей теплоизоляции из каменной ваты ТЕХНОРУФ дает возможность использовать систему при устройстве крыш зданий с любым классом функциональной пожарной опасности, в том числе и с классом Ф1.1.

Систему также применяют на объектах промышленного, гражданского, жилого и общественного назначения с несущими конструкциями из железобетона с интенсивностью пешеходной нагрузки на кровлю любого типа согласно Приложению К СП 17.13330.2017. Может применяться при капитальном ремонте крыши с заменой всех слоев изоляции.

А.11. Кровельная система ТН-КРОВЛЯ СОЛО CARBON Бетон

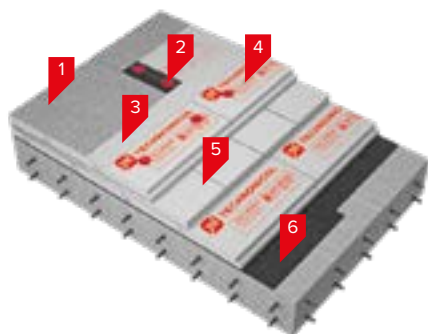

1. Техноэласт СОЛО РП1
2. Телескопический крепеж ТехноНИКОЛЬ
3. Стеклохолст 100 г/м²
4. Экструзионный пенополистирол ТЕХНОНИКОЛЬ CARBON PROF
5. Уклонообразующий слой – ТЕХНОНИКОЛЬ CARBON PROF SLOPE
6. Пароизоляционный слой – Технобарьер

В качестве теплоизоляции применяется утеплитель на основе экструзионного пенополистирола ТЕХНОНИКОЛЬ CARBON PROF.

Между водоизоляционным ковром и экструзионным пенополистиролом ТЕХНОНИКОЛЬ CARBON PROF необходимо уложить разделительный слой – стеклохолст, развесом не менее 100 г/м².

Кровельный ковер состоит из одного слоя битумно-полимерного материала Техноэласт СОЛО РП1. Материал крепится к основанию механически телескопическими крепежами ТЕХНОНИКОЛЬ и швы на горизонтальной плоскости крыши свариваются автоматическим оборудованием типа Варимат с насадкой для битумных материалов или типа Битумат. Применение механического крепления позволяет увеличить скорость монтажа, а благодаря применению высокопрочной основы битумно-полимерной мембраны система имеет высокую поверхностную механическую прочность и надежность. На вертикальных конструкциях материал Техноэласт СОЛО РП1 наплавляется горелкой на подготовленную поверхность.

Система ТН-КРОВЛЯ СОЛО CARBON Бетон предназначена для устройства крыши на торговых центрах, промышленных и гражданских зданиях с повышенными нагрузками, возникающими при производстве работ по обслуживанию кровли (в том числе чистке снега), а также при осмотре и обслуживании размещенного на крыше оборудования. Может применяться при капитальном ремонте крыши с заменой всех слоев изоляции.

А.12. Кровельная система ТН-КРОВЛЯ Солид Проф

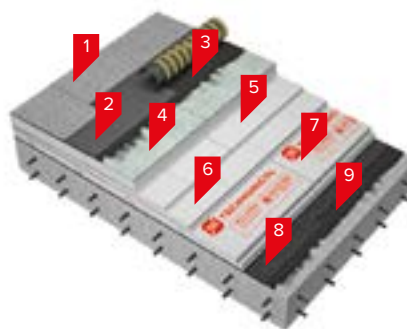

1. Техноэласт ПЛАМЯ СТОП ЭКП
2. Унифлекс ВЕНТ ЭПВ
3. Праймер битумный ТЕХНОНИКОЛЬ № 01
4. Экструзионный пенополистирол Сэндвич ТЕХНОНИКОЛЬ Ц-ХПС
5. Клей-пена ТЕХНОНИКОЛЬ PROFESSIONAL для пенополистирола
6. Экструзионный пенополистирол ТЕХНОНИКОЛЬ CARBON PROF SLOPE
7. Экструзионный пенополистирол ТЕХНОНИКОЛЬ CARBON PROF
8. Пароизоляционный слой – Технобарьер
9. Праймер битумный ТЕХНОНИКОЛЬ № 01

В конструкции применены в качестве нижнего слоя теплоизоляционные плиты из экструзионного пенополистирола ТЕХНОНИКОЛЬ CARBON PROF, в качестве верхнего теплоизоляционного слоя экструзионный пенополистирол Сэндвич ТЕХНОНИКОЛЬ Ц-ХПС. Теплоизоляционные плиты приклеиваются к пароизоляционному слою и между собой на клей-пену ТЕХНОНИКОЛЬ PROFESSIONAL для пенополистирола. Панели теплоизоляционные «Сэндвич ТЕХНОНИКОЛЬ Ц-ХПС» представляют собой плиты из экструзионного пенополистирола, покрытые защитным слоем из высокопрочной цементной стяжки. Наличие защитного слоя из высокопрочной цементной стяжки избавляет от необходимости устраивать сборную или цементно-песчаную стяжку, значительно упрощая монтаж и обеспечивает отличные эксплуатационные свойства.

При необходимости выполнения на крыше основных и контруклонов используют плиты теплоизоляционные экструзионные ТЕХНОНИКОЛЬ CARBON PROF SLOPE (1,7 % и 3,4 %), которые также приклеиваются на клей-пену ТЕХНОНИКОЛЬ PROFESSIONAL для пенополистирола.

Нижний слой водоизоляционного ковра выполняется из материала Унифлекс ВЕНТ ЭПВ. Унифлекс ВЕНТ ЭПВ предназначен для устройства «дышащих» кровель, с половой приклейкой к основанию. Верхний слой водоизоляционного ковра выполняется из битумно-полимерного материала Техноэласт ПЛАМЯ СТОП и наплавляется на нижний слой кровли.

Систему ТН-КРОВЛЯ Солид Проф эффективно применяют при монтаже крыши в любое время года на объектах промышленного, гражданского, жилого и общественного назначения. Система ТН-КРОВЛЯ Солид Проф также предназначена для крыш, на которых трудно или невозможно выполнить механическое крепление материалов кровельной системы в несущее бетонное основание (ребристые или пустотные ж/б плиты). Может применяться при капитальном ремонте крыши с заменой всех слоев изоляции.

А.13. Кровельная система ТН-КРОВЛЯ ФИКС БЕТОН PIR

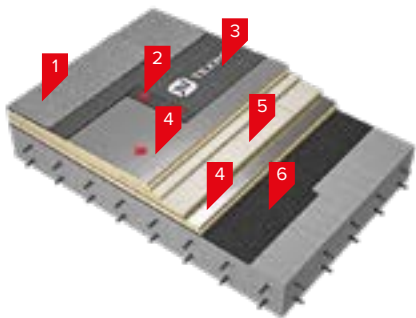

1. Техноэласт ПЛАМЯ СТОП
2. Телескопический крепеж ТехноНИКОЛЬ
3. Техноэласт ФИКС
4. Плиты теплоизоляционные LOGICPIR PROF Ф/Ф
5. Плиты теплоизоляционные LOGICPIR CXM/CXM SLOPE
6. Пароизоляционный слой – Технобарьер

Теплоизоляционный слой в системе ТН-КРОВЛЯ ФИКС БЕТОН PIR выполняется из жестких пенополиизоциануратных плит LOGICPIR PROF Ф/Ф, с механической фиксацией к основанию. При необходимости выполнения на крыше основных и контруклонов используют плиты теплоизоляционные LOGICPIR SLOPE.

Кровельный ковер состоит из битумно-полимерных материалов, уложенных в два слоя. Нижний слой из материала Техноэласт ФИКС крепится к основанию механически телескопическими крепежами ТЕХНОНИКОЛЬ. Верхний слой из битумно-полимерного материала Техноэласт ПЛАМЯ СТОП наплавляется на нижний слой кровли. Применение механического крепления позволяет выполнить монтаж кровельного ковра без устройства цементно-песчаной или сборной стяжки, что ведет к увеличению скорости производства работ.

Отличительной особенностью системы является устройство кровельного ковра непосредственно по утеплителю без выполнения стяжек различного типа. Систему ТН-КРОВЛЯ ФИКС БЕТОН PIR эффективно применяют при монтаже крыши в любое время года на объектах промышленного, гражданского, жилого и общественного назначения с несущими конструкциями из железобетона. Может применяться при капитальном ремонте крыши с заменой всех слоев изоляции.

Традиционные неэксплуатируемые кровли, выполненные по профилированному настилу

А.14. Кровельная система ТН-КРОВЛЯ Фикс

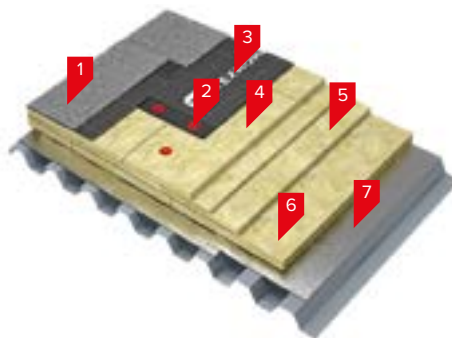

1. Верхний слой кровли Техноэласт Пламя Стоп (Техноэласт ЭКП)
2. Телескопический крепеж ТехноНИКОЛЬ
3. Нижний слой кровли Техноэласт ФИКС
4. Основание под кровлю (верхний теплоизоляционный слой) – ТЕХНОРУФ В ЭКСТРА
5. Уклонообразующий слой – ТЕХНОРУФ Н ПРОФ КЛИН
6. Нижний теплоизоляционный слой – ТЕХНОРУФ Н ПРОФ
7. Пароизоляционный слой – Паробарьер С

Основанием под кровельный ковер является теплоизоляционный слой из каменной ваты ТЕХНОРУФ. В конструкции применены два вида теплоизоляции на основе негорючей каменной ваты. Теплоизоляция ТЕХНОРУФ Н ПРОФ имеет меньшую плотность и применяется в качестве нижнего слоя. ТЕХНОРУФ В ЭКСТРА – более жесткий утеплитель и применяется в качестве верхнего слоя, функцией которого является перераспределение внешней нагрузки на нижний слой утеплителя.

В качестве уклонообразующего слоя применяются плиты из каменной ваты ТЕХНОРУФ Н ПРОФ КЛИН. Укладка готовых наборов клиновидной теплоизоляции существенно сокращает время и трудозатраты по выполнению уклонов, а также избавляет от «мокрых» процессов. Кровельный ковер состоит из битумно-полимерных материалов, уложенных в два слоя. Нижний слой Техноэласт ФИКС крепится механически к железобетонному основанию телескопическими крепежами ТЕХНОНИКОЛЬ. Верхний слой из материала Техноэласт Пламя Стоп (Техноэласт ЭКП) с крупнозернистой посыпкой наплавляется на нижний слой кровли. Применение механического крепления позволяет выполнить монтаж кровельного ковра без устройства ц/п или сборной стяжки, что ведет к увеличению скорости производства работ.

Система применяется в зданиях с высотой не более 75м. Систему ТН-КРОВЛЯ Фикс широко применяют на быстро возводимых зданиях и сооружениях с интенсивностью пешеходной нагрузки на кровлю типа I (сезонные осмотры кровли и текущий ремонт крыши) и II (текущий ремонт крыши, текущие (ежеквартальные) осмотры с редким обслуживанием оборудования: крышные вентиляторы, аэраторы и т.п., очистка снега) осмотры с редким обслуживанием оборудования: крышные вентиляторы, аэраторы и т.п., очистка снега) согласно приложению К СП 17.13330.2017.

А.15. Кровельная система ТН-КРОВЛЯ Фикс ПРОФ

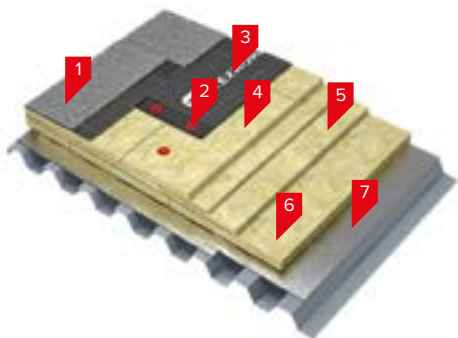

1. Верхний слой кровли Техноэласт Пламя Стоп (Техноэласт ЭКП)
2. Телескопический крепеж ТехноНИКОЛЬ
3. Нижний слой кровли Техноэласт ФИКС
4. Основание под кровлю (верхний теплоизоляционный слой) – ТЕХНОРУФ В ОПТИМА
5. Уклонообразующий слой – ТЕХНОРУФ Н ЭКСТРА КЛИН
6. Нижний теплоизоляционный слой – ТЕХНОРУФ В ЭКСТРА
7. Пароизоляционный слой – Паробарьер С

Основанием под кровельный ковер является теплоизоляционный слой из каменной ваты ТЕХНОРУФ. В конструкции применена теплоизоляция на основе негорючей каменной ваты ТЕХНОРУФ В ОПТИМА и ТЕХНОРУФ В ЭКСТРА, которая обеспечивает повышенную прочность теплоизоляционного слоя по всей площади крыши и эффективное восприятие и распределение нагрузки, действующей на поверхность кровли в ходе регулярного обслуживания оборудования, размещенного на ней. В качестве материалов для формирования уклонов на кровле применяется набор элементов из каменной ваты ТЕХНОРУФ В ЭКСТРА КЛИН (1,7 % и 4,2 %).

Кровельный ковер состоит из битумно-полимерных материалов, уложенных в два слоя. Нижний слой Техноэласт ФИКС крепится механически к железобетонному основанию телескопическими крепежами ТЕХНОНИКОЛЬ. Верхний слой из материала Техноэласт Пламя Стоп (Техноэласт ЭКП) с крупнозернистой посыпкой наплавляется на нижний слой кровли. Применение механического крепления позволяет выполнить монтаж кровельного ковра без устройства ц/п или сборной стяжки, что ведет к увеличению скорости производства работ.

Применение в системе негорючей теплоизоляции из каменной ваты ТЕХНОРУФ дает возможность использовать систему при устройстве крыш зданий с любым классом функциональной пожарной опасности, в том числе и с классом Ф1.1. Система применяется в зданиях с высотой не более 75 м.

Систему также применяют на объектах промышленного, гражданского, жилого и общественного назначения с несущими конструкциями из железобетона с интенсивностью пешеходной нагрузки на кровлю любого типа согласно Приложению К СП 17.13330.2017. Может применяться при капитальном ремонте крыши с заменой всех слоев изоляции.

А.16. Кровельная система ТН-КРОВЛЯ Соло

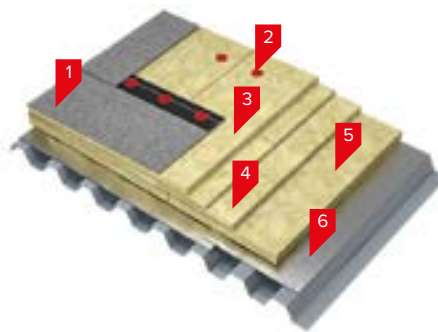

1. Верхний слой кровли Техноэласт СОЛО РП1
2. Телескопический крепеж ТехноНИКОЛЬ
3. Основание под кровлю (верхний теплоизоляционный слой) – ТЕХНОРУФ В ЭКСТРА
4. Уклонообразующий слой – ТЕХНОРУФ Н ПРОФ КЛИН
5. Нижний теплоизоляционный слой – ТЕХНОРУФ Н ПРОФ
6. Пароизоляционный слой – Паробарьер С

Основанием под кровельный ковер является теплоизоляционный слой из каменной ваты ТЕХНОРУФ. В конструкции применены два вида теплоизоляции на основе негорючей каменной ваты. Теплоизоляция ТЕХНОРУФ Н ПРОФ имеет меньшую плотность и применяется в качестве нижнего слоя – это позволяет сэкономить на общей стоимости утеплителя. ТЕХНОРУФ В ЭКСТРА – более жесткий утеплитель и применяется в качестве верхнего слоя, функцией которого является перераспределение внешней нагрузки на нижний слой утеплителя.

В качестве уклонообразующего слоя применяются плиты из каменной ваты ТЕХНОРУФ Н ПРОФ КЛИН. Укладка готовых наборов клиновидной теплоизоляции существенно сокращает время и трудозатраты по выполнению уклонов, а также избавляет от «мокрых» процессов. Кровля состоит из одного слоя битумно-полимерного материала Техноэласт СОЛО РП1, который отличается широкой цветовой гаммой, обладает повышенными противопожарными характеристиками – РП1 (не распространяет пламя). Мембрана крепится к основанию механически телескопическими крепежами ТЕХНОНИКОЛЬ. Применение механического крепления позволяет выполнить монтаж кровельного ковра без устройства ц/п или сборной стяжки, что ведет к увеличению скорости производства работ.

Применение в системе негорючей теплоизоляции из каменной ваты ТЕХНОРУФ дает возможность использовать систему при устройстве крыш зданий с любым классом функциональной пожарной опасности, в том числе и с классом Ф1.1.

Система применяется в зданиях с высотой не более 75 м.

Систему ТН-КРОВЛЯ СОЛО широко применяют на быстро возводимых зданиях и сооружениях большой площади с интенсивностью пешеходной нагрузки на кровлю типа I (сезонные осмотры кровли и текущий ремонт крыши) согласно приложению К СП 17.13330.2017.

А.17. Кровельная система ТН-КРОВЛЯ Соло ПРОФ

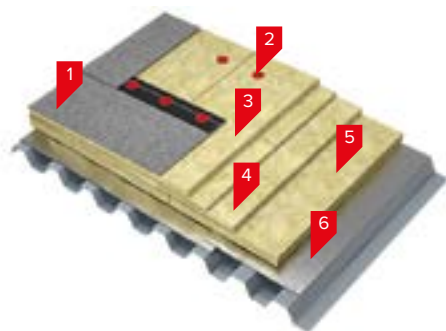

1. Верхний слой кровли Техноэласт СОЛО РП1
2. Телескопический крепеж ТехноНИКОЛЬ
3. Основание под кровлю (верхний теплоизоляционный слой) – ТЕХНОРУФ В ЭКСТРА
4. Уклонообразующий слой – ТЕХНОРУФ Н ПРОФ КЛИН
5. Нижний теплоизоляционный слой – ТЕХНОРУФ Н ПРОФ
6. Пароизоляционный слой – Паробарьер С

Основанием под кровельный ковер является теплоизоляционный слой из каменной ваты ТЕХНОРУФ.

В конструкции применена теплоизоляция на основе негорючей каменной ваты ТЕХНОРУФ В ОПТИМА и ТЕХНОРУФ В ЭКСТРА, которая обеспечивает повышенную прочность теплоизоляционного слоя по всей площади крыши и эффективное восприятие и распределение нагрузки, действующей на поверхность кровли в ходе регулярного обслуживания оборудования, размещенного на ней. В качестве материалов для формирования уклонов на кровле применяется набор элементов из каменной ваты ТЕХНОРУФ В ЭКСТРА КЛИН (1,7 % и 4,2 %).

Кровельный ковер состоит из одного слоя битумно-полимерного материала Техноэласт СОЛО РП1. Материал крепится к основанию механически телескопическими крепежами ТЕХНОНИКОЛЬ. Применение механического крепления позволяет увеличить скорость монтажа, а благодаря применению высокопрочной основы битумно-полимерной мембраны система имеет высокую поверхностную механическую прочность и надежность.

Применение в системе негорючей теплоизоляции из каменной ваты ТЕХНОРУФ дает возможность использовать систему при устройстве крыш зданий с любым классом функциональной пожарной опасности, в том числе и с классом Ф1.1.

Система применяется в зданиях с высотой не более 75 м. Данная система предназначена для применения на зданиях с большой площадью с интенсивностью пешеходной нагрузки на кровлю типа I (сезонные осмотры кровли и текущий ремонт крыши) и II (текущий ремонт крыши, текущие (ежеквартальные) осмотры с редким обслуживанием оборудования: крышные вентиляторы, аэраторы и т.п., очистка снега) осмотры с редким обслуживанием оборудования: крышные вентиляторы, аэраторы и т.п., очистка снега) согласно Приложению К СП 17.13330.2017.

А.18. Кровельная система ТН-КРОВЛЯ Титан

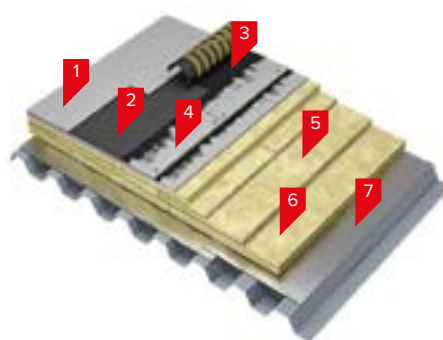

1. Верхний слой кровли Техноэласт Пламя Стоп (Техноэласт ЭКП)
2. Нижний слой кровли Унифлекс ВЕНТ ЭПВ
3. Праймер битумный ТЕХНОНИКОЛЬ N°01
4. Основание под кровлю – сборная стяжка из двух листов хризотилцементных плоских листов толщиной 10мм (цементно-стружечные плиты марки ЦСП-1 толщиной 12мм)
5. Уклонообразующий слой – ТЕХНОРУФ Н ПРОФ КЛИН
6. Теплоизоляционный слой – ТЕХНОРУФ Н ПРОФ
7. Пароизоляционный слой – Паробарьер С

Основанием под кровельный ковер является сборная стяжка. Применение в системе сборной стяжки позволяет производить монтаж системы практически в любое время года. На данном типе основания удобнее формировать фундаменты под небольшое и среднее по размеру технологическое оборудование, размещаемое на кровле. В качестве теплоизоляции в конструкции применена негорючая каменная вата ТЕХНОРУФ Н ПРОФ. Материал ТЕХНОРУФ Н ПРОФ обладает достаточной прочностью на сжатие, для укладки поверх него сборной стяжки.

В системе используется двухслойный «дышащий» битумно-полимерный кровельный ковер, который позволяет избежать образования вздутий на ее поверхности, за счет применения в качестве нижнего слоя специального материала с вентилируемыми каналами – Унифлекс ВЕНТ ЭПВ. Верхний слой из материала Техноэласт Пламя Стоп (Техноэласт ЭКП) с крупнозернистой посыпкой наплавляется на нижний слой кровли.

Применение в системе негорючей теплоизоляции из каменной ваты ТЕХНОРУФ дает возможность использовать систему при устройстве крыш зданий с любым классом функциональной пожарной опасности, в том числе и с классом Ф1.1.

Система применяется в зданиях с высотой не более 75м.

А.19. Кровельная система ТН-КРОВЛЯ Экспресс Классик

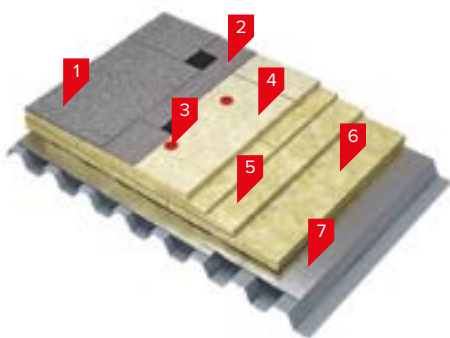

1. Верхний слой кровли Техноэласт Пламя Стоп (Техноэласт ЭКП)
2. Нижний слой кровли Унифлекс Экспресс
3. Телескопический крепеж ТехноНИКОЛЬ
4. Основание под кровлю (верхний теплоизоляционный слой) – ТЕХНОРУФ В ЭКСТРА с
5. Уклонообразующий слой – ТЕХНОРУФ Н ПРОФ КЛИН
6. Нижний теплоизоляционный слой – ТЕХНОРУФ Н ПРОФ
7. Пароизоляционный слой – Паробарьер С

Основанием под кровельный ковер является теплоизоляционный слой из плит ТЕХНОРУФ. В конструкции применены два вида теплоизоляции на основе негорючей каменной ваты. Теплоизоляция ТЕХНОРУФ Н ПРОФ имеет меньшую плотность и применяется в качестве нижнего слоя. ТЕХНОРУФ В ЭКСТРА с – более жесткий, кашированный стеклохолстом с одной стороны утеплитель и применяется в качестве верхнего слоя, функцией которого является перераспределение внешней нагрузки на нижний слой утеплителя.

В качестве уклонообразующего слоя применяются плиты из каменной ваты ТЕХНОРУФ Н ПРОФ КЛИН. Укладка готовых наборов клиновидной теплоизоляции существенно сокращает время и трудозатраты по выполнению уклонов, а также избавляет от «мокрых» процессов. Кровельный ковер состоит из битумно-полимерных материалов, уложенных в два слоя. Нижний слой выполняется с применением специального материала Унифлекс ЭКСПРЕСС, который наплавляется на поверхность плит ТЕХНОРУФ В ЭКСТРА С. Верхний слой из материала Техноэласт Пламя Стоп (Техноэласт ЭКП) с крупнозернистой посыпкой наплавляется на нижний слой кровли.

Система применяется в зданиях с высотой не более 75 м. Систему ТН-КРОВЛЯ Экспресс Классик эффективно применяют при монтаже крыши в любое время года на объектах промышленного и общественного назначения с интенсивностью пешеходной нагрузки на кровлю типа I (сезонные осмотры кровли и текущий ремонт крыши) и II (текущий ремонт крыши, текущие (ежеквартальные) осмотры с редким обслуживанием оборудования: крышные вентиляторы, аэраторы и т.п., очистка снега) осмотры с редким обслуживанием оборудования: крышные вентиляторы, аэраторы и т.п., очистка снега) согласно Приложению К СП 17.13330.2017.

А.20. Кровельная система ТН-КРОВЛЯ Экспресс Классик ПРОФ

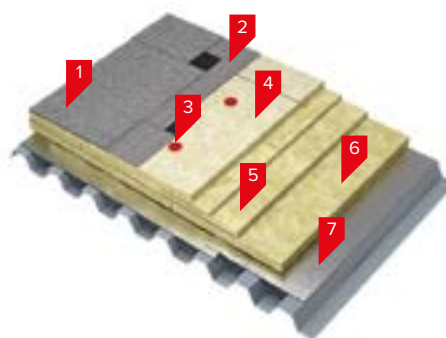

1. Верхний слой кровли Техноэласт Пламя Стоп (Техноэласт ЭКП)
2. Нижний слой кровли Унифлекс Экспресс
3. Телескопический крепеж ТехноНИКОЛЬ
4. Основание под кровлю (верхний теплоизоляционный слой) – ТЕХНОРУФ В ЭКСТРА с
5. Уклонообразующий слой – ТЕХНОРУФ В ЭКСТРА КЛИН
6. Нижний теплоизоляционный слой – ТЕХНОРУФ В ЭКСТРА
7. Пароизоляционный слой – Паробарьер С

Основанием под кровельный ковер является теплоизоляционный слой из плит ТЕХНОРУФ В конструкции применены два вида теплоизоляции из негорючей каменной ваты. В качестве нижнего слоя применяется материал ТЕХНОРУФ В ЭКСТРА, который при оптимальной плотности, обеспечивает необходимую прочность и минимальную теплопроводность слоя. В качестве верхнего слоя применяется теплоизоляционные плиты из каменной ваты ТЕХНОРУФ В ЭКСТРА с. Благодаря покрытию из стеклохолста они эффективно воспринимают и распределяют нагрузку, которая передается на поверхность кровли в ходе ее регулярного обслуживания. В качестве уклонообразующего слоя применяются плиты из каменной ваты ТЕХНОРУФ В ЭКСТРА КЛИН.

Укладка готовых наборов клиновидной теплоизоляции существенно сокращает время и трудозатраты по выполнению уклонов, а также избавляет от «мокрых» процессов.

Применение в системе негорючей теплоизоляции из каменной ваты ТЕХНОРУФ дает возможность использовать систему при устройстве крыш зданий с любым классом функциональной пожарной опасности, в том числе и с классом Ф1.1.

Система применяется в зданиях с высотой не более 75 м. Данная система предназначена для применения на объектах промышленного и общественного назначения с большой площадью и с интенсивностью пешеходной нагрузки на кровлю любого типа согласно приложению К СП 17.13330.2017. Может применяться при капитальном ремонте крыши с заменой всех слоев изоляции.

А.21. Кровельная система ТН-КРОВЛЯ Мастер

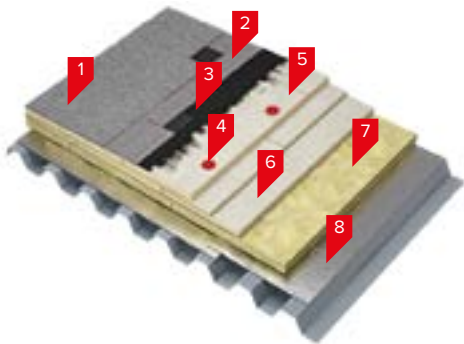

1. Верхний слой кровли Техноэласт Пламя Стоп (Техноэласт ЭКП)
2. Нижний слой кровли Унифлекс С (Унифлекс Экспресс, Унифлекс ВЕНТ ЭПВ)
3. Праймер битумный ТЕХНОНИКОЛЬ № 01
4. Телескопический крепеж ТехноНИКОЛЬ
5. Основание под кровлю (верхний теплоизоляционный слой) – LOGICPIR PROF CXM/CXM
6. Уклонообразующий слой – LOGICPIR SLOPE
7. Нижний теплоизоляционный слой – ТЕХНОРУФ Н ПРОФ
8. Пароизоляционный слой – Паробарьер С

Основанием под кровельный ковер является теплоизоляционный слой из плит LOGICPIR PROF CXM/CXM. При необходимости выполнения на крыше основных уклонов и конруклонов используются плиты теплоизоляционные LOGICPIR SLOPE.

В зависимости от способа укладки, для нижнего слоя водоизоляционного ковра может быть выбран:

- самоклеящийся материал Унифлекс С, без применения открытого пламени;
- наплавляемый материал Унифлекс ЭКСПРЕСС, который отличается высокой скоростью расплавления битумно-полимерного вяжущего, что обеспечивает высокую скорость выполнения кровельных работ.

Верхний слой из материала Техноэласт ЭКП (Техноэласт Пламя Стоп) с крупнозернистой посыпкой наплавляется на нижний слой кровли.

Система применяется в зданиях с высотой не более 75м. Систему ТН-КРОВЛЯ Мастер широко применяют на быстровозводимых зданиях и сооружениях большой площади с интенсивностью пешеходной нагрузки на кровлю любого типа согласно приложению К СП 17.13330.2017.

А.22. Кровельная система ТН-КРОВЛЯ Мастер СОЛО

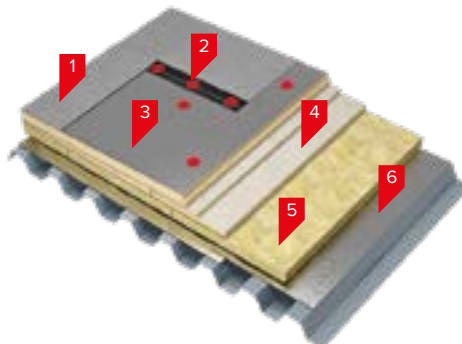

1. Верхний слой кровли Техноэласт СОЛО РП1
2. Телескопический крепеж ТехноНИКОЛЬ
3. Основание под кровлю (верхний теплоизоляционный слой) – LOGICPIR PROF
4. Уклонообразующий слой – LOGICPIR SLOPE
5. Нижний теплоизоляционный слой – ТЕХНОРУФ Н ПРОФ
6. Пароизоляционный слой – Паробарьер С

Основанием под кровельный ковер является теплоизоляционный слой из плит LOGICPIR PROF. При необходимости выполнения на крыше основных уклонов и конруклонов используются плиты теплоизоляционные PIR SLOPE.

Кровля состоит из одного слоя битумно-полимерного материала Техноэласт СОЛО РП1. Материал крепится к основанию механически телескопическими крепежами ТЕХНОНИКОЛЬ. Применение механического крепления позволяет увеличить скорость монтажа, а благодаря применению высокопрочной армировки битумно-полимерной гидроизоляции система имеет высокую поверхностную механическую прочность и надежность.

Техноэласт СОЛО РП1 отличается широкой цветовой гаммой. Обладает повышенными противопожарными характеристиками – РП1 (не распространяет пламя).

Система применяется в зданиях с высотой не более 75м.

Система применяется на зданиях с интенсивностью пешеходной нагрузки на кровлю любого типа согласно приложению К СП 17.13330.2017.

А.23. Кровельная система ТН-КРОВЛЯ СОЛО Смарт

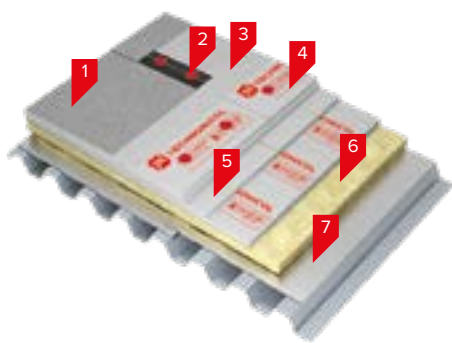

1. Техноэласт СОЛО РП1
2. Телескопический крепеж ТехноНИКОЛЬ
3. Стеклохолст 100 г/м²
4. Экструзионный пенополистирол ТЕХНОНИКОЛЬ CARBON PROF
5. Экструзионный пенополистирол ТЕХНОНИКОЛЬ CARBON PROF SLOPE
6. Плиты из каменной ваты ТЕХНОРУФ Н ПРОФ
7. Паробарьер С (А500 или Ф1000)

В качестве нижнего слоя теплоизоляции применяются негорючие плиты из каменной ваты ТЕХНОРУФ Н ПРОФ толщиной не менее 50 мм, что обеспечивает системе высокие противопожарные характеристики.

В качестве верхнего слоя теплоизоляции применяется утеплитель на основе экструзионного пенополистирола ТЕХНОНИКОЛЬ CARBON PROF, отличающийся высокими теплоизолирующими характеристиками и повышенной прочностью на сжатие. Между водоизоляционным ковром и экструзионным пенополистиролом необходимо уложить разделительный слой – стеклохолст, развесом не менее 100 г/м².

Кровельный ковер состоит из одного слоя битумно-полимерного материала Техноэласт СОЛО РП1. Материал крепится к основанию механически телескопическими крепежами ТЕХНОНИКОЛЬ и швы на горизонтальной плоскости крыши свариваются автоматическим оборудованием типа Варимат с насадкой для битумных материалов или типа Битумат. Применение механического крепления позволяет увеличить скорость монтажа, а благодаря применению высокопрочной основы битумно-полимерной мембраны система имеет высокую поверхностную механическую прочность и надежность. На вертикальных конструкциях материал Техноэласт СОЛО РП1 наплавляется горелкой на подготовленную поверхность.

Техноэласт СОЛО РП1 обладает повышенными противопожарными характеристиками - группа распространения пламени РП1 (не распространяет пламя); группа воспламеняемости В2 (умеренно воспламеняемый).

Система ТН-КРОВЛЯ СОЛО Смарт предназначена для применения на общественных и промышленных зданиях с повышенными нагрузками, возникающими при производстве работ по обслуживанию кровли (в том числе чистке снега), а также при осмотре и обслуживании размещенного на крыше оборудования.

Может применяться при капитальном ремонте крыши с заменой всех слоев изоляции.

А.24. Кровельная система ТН-КРОВЛЯ ФИКС КОМБИ

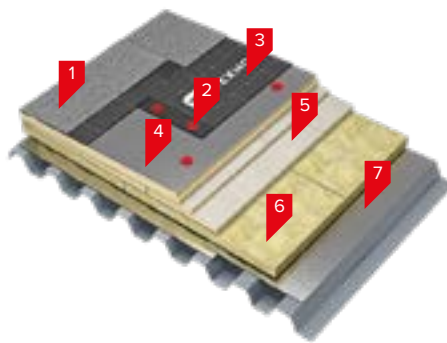

1. Техноэласт ПЛАМЯ СТОП
2. Телескопический крепеж ТехноНИКОЛЬ
3. Техноэласт ФИКС
4. Плиты теплоизоляционные LOGICPIR PROF Ф/Ф
5. Плиты теплоизоляционные LOGICPIR CXM/CXM SLOPE
6. Плиты из каменной ваты ТЕХНОРУФ Н ПРОФ
7. Паробарьер С (А500 или Ф1000)

В качестве нижнего слоя теплоизоляции применяются негорючие плиты из каменной ваты ТЕХНОРУФ Н ПРОФ толщиной не менее 50 мм, что обеспечивает системе высокие противопожарные характеристики. В качестве верхнего слоя теплоизоляции применяется утеплитель на основе жесткого пенополиизоцианурата LOGICPIR PROF Ф/Ф, отличающийся высокими теплоизолирующими характеристиками и поверхностной жесткостью.

Кровельный ковер состоит из двух слоев битумно-полимерного материала. Нижний слой Техноэласт ФИКС крепится к основанию механически телескопическими крепежами ТЕХНОНИКОЛЬ. Верхний слой из битумно-полимерного материала Техноэласт ПЛАМЯ СТОП наплавляется на нижний слой кровли. Применение механического крепления позволяет увеличить скорость монтажа, а благодаря применению высококачественной двухслойной битумно-полимерной гидроизоляции система имеет высокую поверхностную механическую прочность и надежность.

Систему ТН-КРОВЛЯ ФИКС КОМБИ широко применяют на быстровозводимых зданиях и сооружениях большой площади с интенсивностью пешеходной нагрузки на кровлю любого типа согласно приложению К СП 17.13330.2017. Может применяться при капитальном ремонте крыши с заменой всех слоев изоляции.

Традиционные эксплуатируемые кровли, выполненные по железобетонному основанию

А.25. Кровельная система ТН-КРОВЛЯ Стандарт Тротуар

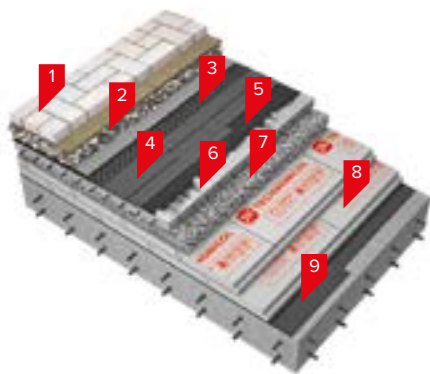

1. Тротуарная плитка
2. Выравнивающий слой
3. Дренажная мембрана PLANTER geo
4. Гидроизоляция – Техноэласт ЭПП в два слоя
5. Праймер битумный ТЕХНОНИКОЛЬ № 01
6. Основание под кровлю – армированная цементно-песчаная стяжка
7. Уклонообразующий слой – керамзитобетон
8. Теплоизоляционный слой – XPS ТЕХНОНИКОЛЬ CARBON PROF
9. Пароизоляционный слой – Технобарьер

Традиционная крыша разработана с учетом пешеходных нагрузок. Систему рекомендуется применять для эффективного и эстетического использования площади крыши, например, как дополнительного места для отдыха. Основанием под кровельный ковер является монолитная армированная цементно-песчаная стяжка.

Для комфортного пребывания на крыше используют выравнивающий слой из гравия, который укладывают с нулевым уклоном.

Для обеспечения максимально быстрого удаления излишней влаги с поверхности кровли устраивают дренажный зазор из профилированной мембраны PLANTER geo.

Кровельный ковер состоит из битумно-полимерного материала Техноэласт ЭПП, уложенного в два слоя.

В системе финишным покрытием является тротуарная плитка любых модификаций, используемая при благоустройстве жилых зон и отличающаяся высокой морозостойкостью и стойкостью к пешеходным нагрузкам.

Система применяется в зданиях с любой высотой.

А.26. Кровельная система ТН-КРОВЛЯ Стандарт Грин

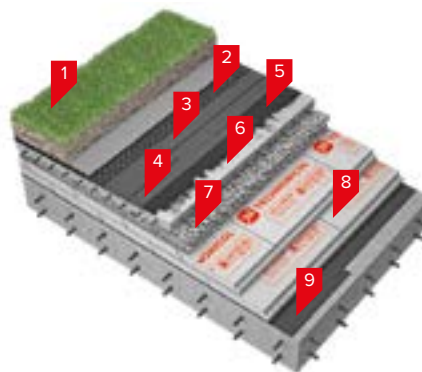

1. Грунт с зелеными насаждениями
2. Дренажная мембрана PLANTER geo
3. Техноэласт ГРИН
4. Техноэласт ЭПП
5. Праймер битумный ТЕХНОНИКОЛЬ № 01
6. Основание под кровлю – армированная цементно-песчаная стяжка
7. Уклонообразующий слой – керамзитобетон
8. Теплоизоляционный слой – XPS ТЕХНОНИКОЛЬ CARBON PROF
9. Пароизоляционный слой – Технобарьер

Традиционная крыша с зелеными насаждениями. Систему рекомендуется применять для эффективного и эстетического использования площади крыши, например, как дополнительного места для отдыха.

Основанием под кровельный ковер является монолитная армированная цементно-песчаная стяжка.

Для обеспечения максимально быстрого удаления излишней влаги с поверхности кровли устраивают дренажный зазор из профилированной мембраны PLANTER geo.

Кровельный ковер состоит из битумно-полимерного материала Техноэласт ЭПП, уложенного в два слоя.

Система применяется в зданиях с любой высотой.

А.27. Кровельная система ТН-КРОВЛЯ Стандарт АВТО

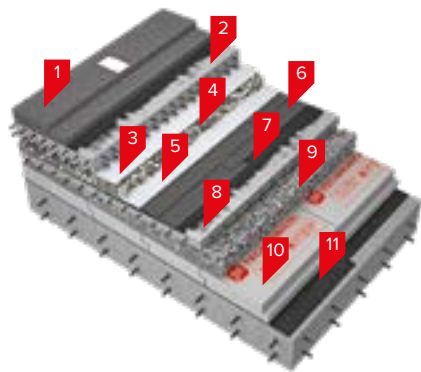

1. Асфальтобетон на вяжущем дорожном полимерно-битумном
2. Железобетонная плита толщиной не менее 100 мм
3. Геотекстиль термообработанный
4. Выравнивающий слой (щебень фракцией 20–40 мм)
5. Геотекстиль иглопробивной
6. Техноэласт ЭПП в два слоя
7. Праймер битумный ТЕХНОНИКОЛЬ № 01
8. Армированная цементно-песчаная стяжка толщиной 50 мм
9. Уклонообразующий слой из керамзитобетона
10. Экструзионный пенополистирол ТЕХНОНИКОЛЬ CARBON SOLID 500
11. Технобарьер

Для устройства теплоизоляционного слоя применяется материал XPS ТЕХНОНИКОЛЬ CARBON SOLID 500 отличающийся высокими теплоизолирующими характеристиками и повышенной прочностью на сжатие (прочность на сжатие не менее 500 кПа).

В системе для устройства гидроизоляционного слоя используются высокотехнологичный и надежный материал Техноэласт ЭПП. Материал Техноэласт ЭПП укладывается в два слоя на подготовленное основание, выполненное из армированной цементно-песчаной стяжки.

Основной уклон основания под гидроизоляционный слой выполняется с помощью керамзитобетона.

Распределительная плита с дорожным покрытием укладывается на выравнивающий слой из щебня фракцией 20-40 мм. Перед укладкой выравнивающего слоя из щебня между гидроизоляцией и щебнем следует выполнить разделительный слой из геотекстильного полотна развесом 500 г/м². Перед монтажом распределительной плиты следует уложить по выравнивающему полотну геотекстильное полотно плотностью не менее 300 г/м².

Система ТН-КРОВЛЯ Стандарт АВТО применяется на стилобатных конструкциях и крышах современных многофункциональных и жилых комплексов, где крыша является эксплуатируемой зоной, подразумевающей движение автотранспорта, а также устройство парковочных мест.

А.28. Кровельная система ТН-КРОВЛЯ Стандарт Тротуар КМС

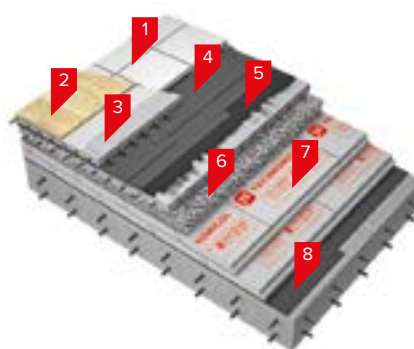

1. Тротуарная плитка на регулируемых опорах
2. Керамическая плитка
3. Армированная цементно-песчаная стяжка толщиной 50 мм
4. Техноэласт ЭПП в два слоя
5. Праймер битумный ТЕХНОНИКОЛЬ № 01
6. Уклонообразующий слой из керамзитобетона
7. Экструзионный пенополистирол ТЕХНОНИКОЛЬ XPS CARBON ECO
8. Технобарьер

Для устройства теплоизоляционного слоя используется экструзионный пенополистирол ТЕХНОНИКОЛЬ CARBON ECO, отличающийся низким водопоглощением и высокой прочностью на сжатие.

Применение в качестве основания под водоизоляционный ковер армированной цементно-песчаной стяжки, устроенной поверх уклонообразующего слоя из керамзита, служит дополнительным фактором, обеспечивающим высокую прочность и надежность системы ТН-КРОВЛЯ Стандарт Тротуар КМС.

Для устройства водоизоляционного ковра применяется битумно-полимерный материал Техноэласт ЭПП, уложенный в два слоя.

В данной системе возможны два варианта устройства защитного покрытия эксплуатируемой крыши: основным вариантом служит тротуарная плитка, которая устанавливается непосредственно на специальные пластиковые опоры, альтернативный вариант - защитная армированная цементно-песчаная стяжка, устраиваемая поверх водоизоляционного ковра с последующей укладкой керамической плитки.

Система разработана с учетом нагрузок от воздействия пешеходов и применяется при новом строительстве на крышах современных многофункциональных комплексов и многоквартирных жилых комплексов. Систему рекомендуется применять для эффективного и эстетического использования площади крыши, например, как дополнительного места для отдыха.

Инверсионные неэксплуатируемые кровли, выполненные по железобетонному основанию

А.29. Кровельная система ТН-КРОВЛЯ Инверс

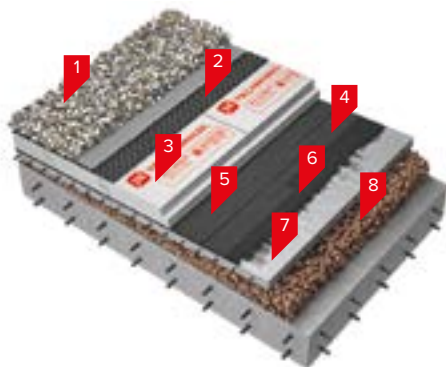

1. Балласт (галька или гранитный щебень, фракцией 20–40мм)
2. Дренажная мембрана PLANTER geo
3. Теплоизоляционный слой – XPS ТЕХНОНИКОЛЬ CARBON PROF
4. Техноэласт ЭПП
5. Техноэласт ЭПП/ Техноэласт ФИКС
6. Праймер битумный ТЕХНОНИКОЛЬ №01
7. Основание под кровлю – армированная цементно-песчаная стяжка
8. Уклонообразующий слой – керамзитовый гравий

Система ТН-КРОВЛЯ Инверс применяется для устройства балластных неэксплуатируемых крыш по инверсионной схеме на жилых и общественных зданиях и сооружениях. Такую систему удобно применять для устройства кровли в районах с постоянно низкими температурами окружающей среды, а также на зданиях и сооружениях с многоуровневой крышей.

Основанием под кровельный ковер является монолитная армированная цементно-песчаная стяжка.

В качестве утеплителя применяется XPS ТЕХНОНИКОЛЬ CARBON PROF, который обладает низким водопоглощением и высокой прочностью на сжатие.

Для обеспечения максимально быстрого удаления излишней влаги с поверхности кровли устраивают дренажный зазор из профилированной мембраны PLANTER geo.

Кровельный ковер состоит из битумно-полимерного материала Техноэласт ЭПП, уложенного в два слоя.

Система применяется в зданиях с высотой не более 75м.

Инверсионные эксплуатируемые кровли, выполненные по железобетонному основанию

А.30. Кровельная система ТН-КРОВЛЯ Грин

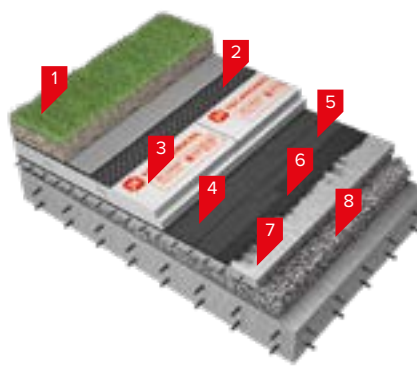

1. Грунт с зелеными насаждениями
2. Дренажная мембрана PLANTER geo
3. Теплоизоляционный слой – XPS ТЕХНОНИКОЛЬ CARBON PROF
4. Техноэласт ГРИН
5. Техноэласт ЭПП/ Техноэласт Фикс
6. Праймер битумный ТЕХНОНИКОЛЬ №01
7. Основание под кровлю – армированная цементно-песчаная стяжка
8. Уклонообразующий слой – керамзитобетон

Инверсионная крыша с зелеными насаждениями. Системе рекомендуется применять для эффективного и эстетического использования площади крыши, например, как дополнительного места для отдыха.

Основанием под кровельный ковер является монолитная армированная цементно-песчаная стяжка.

В качестве утеплителя применяется XPS ТЕХНОНИКОЛЬ CARBON PROF, который обладает низким водопоглощением и высокой прочностью на сжатие.

Для обеспечения максимально быстрого удаления излишней влаги с поверхности кровли устраивают дренажный зазор из профилированной мембраны PLANTER geo.

Роль балласта в данной системе выполняет грунт с зелеными насаждениями.

Кровельный ковер состоит из битумно-полимерного материала Техноэласт ЭПП, уложенного в два слоя.

Система применяется в зданиях с высотой не более 75м.

А.31. Кровельная система ТН-КРОВЛЯ Тротуар

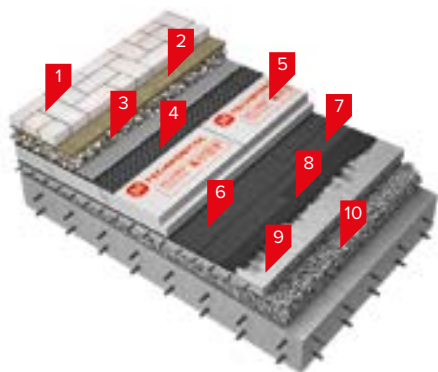

1. Тротуарная плитка
2. Цементно-песчаная смесь
3. Балласт (гравий фракцией 5–10 мм)
4. Дренажная мембрана PLANTER гео
5. Теплоизоляционный слой – XPS ТЕХНОНИКОЛЬ CARBON PROF
6. Техноэласт ЭПП
7. Техноэласт ЭПП/Техноэласт ФИКС
8. Праймер битумный ТЕХНОНИКОЛЬ № 01
9. Основание под кровлю – цементно-песчаная стяжка
10. Уклонообразующий слой – керамзитобетон

Инверсионная крыша с учетом пешеходных нагрузок. Систему рекомендуется применять для эффективного и эстетического использования площади крыши, например, как дополнительного места для отдыха.

Основанием под кровельный ковер является монолитная армированная цементно-песчаная стяжка.

В качестве утеплителя применяется XPS ТЕХНОНИКОЛЬ CARBON PROF, который обладает низким водопоглощением и высокой прочностью на сжатие.

Для обеспечения максимально быстрого удаления излишней влаги с поверхности кровли устраивают дренажный зазор из профилированной мембраны PLANTER гео.

В системе финишным покрытием является тротуарная плитка любых модификаций, используемая при благоустройстве жилых зон и отличающаяся высокой морозостойкостью и стойкостью к пешеходным нагрузкам. Кровельный ковер состоит из битумно-полимерного материала Техноэласт ЭПП, уложенного в два слоя.

Система применяется в зданиях с высотой не более 75 м.

А.32. Кровельная система ТН-КРОВЛЯ Авто

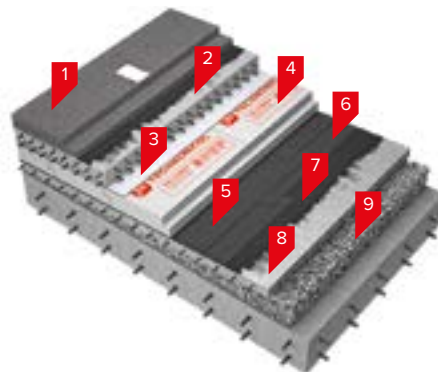

1. Асфальтобетон на вяжущем дорожном полимерно-битумном
2. Распределительная ж/б плита
3. Геотекстиль термообработанный 300 г/м²
4. Теплоизоляционный слой – XPS ТЕХНОНИКОЛЬ CARBON SOLID 500
5. Техноэласт ЭПП
6. Техноэласт ЭПП
7. Праймер битумный ТЕХНОНИКОЛЬ № 01
8. Основание под кровлю – армированная цементно-песчаная стяжка
9. Уклонообразующий слой – керамзитобетон

Инверсионная крыша с учетом автомобильной нагрузки. Основанием под кровельный ковер является монолитная армированная цементно-песчаная стяжка.

В качестве утеплителя применяется XPS ТЕХНОНИКОЛЬ CARBON SOLID 500, который обладает низким водопоглощением и высокой прочностью на сжатие.

Система имеет высокую защиту гидроизоляционного ковра от механических повреждений за счет применения распределительной железобетонной плиты и двух слоев асфальтобетона.

Кровельный ковер состоит из битумно-полимерного материала Техноэласт ЭПП, уложенного в два слоя.

Система ТН-КРОВЛЯ Авто применяется на кровлях современных многофункциональных комплексов, где крыша является эксплуатируемой зоной, подразумевающей постоянное движение автотранспорта, а также устройство парковочных мест.

Приложение Б.

Перечень нормативных документов

Федеральный закон РФ от 22 июля 2008 г. № 123-ФЗ «Технический регламент о требованиях пожарной безопасности».

Федеральный закон РФ от 30 декабря 2009 г. № 384-ФЗ «Технический регламент о безопасности зданий и сооружений»

СП 17.13330 Кровли

СНиП 3.04.01–87 Изоляционные и отделочные покрытия

СП 16.13330 Стальные конструкции

СП 64.13330 Деревянные конструкции

СП 95.13330 Бетонные и железобетонные конструкции из плотного силикатного бетона

СП 20.13330 Нагрузки и воздействия

ГОСТ 12767 Плиты перекрытий железобетонные сплошные для крупнопанельных зданий

ГОСТ 9561 Плиты перекрытий железобетонные многопустотные для зданий и сооружений

ГОСТ 21506 Плиты перекрытий железобетонные ребристые высотой 300мм для зданий и сооружений

ГОСТ 27215 Плиты перекрытий железобетонные ребристые высотой 400мм для промышленных зданий и сооружений

ГОСТ 24045 Профили стальные листовые гнутые с трапециевидными гофрами для строительства

СП 2.13130 Обеспечение огнестойкости объектов защиты

СП 4.13130 Ограничение распространения пожара на объектах защиты

СП 50.13330 Тепловая защита зданий

СП 30.13330 Внутренний водопровод и канализация зданий

СП 32.13330 Канализация, наружные сети и сооружения

РД 34.21.122–87 Инструкции по устройству молниезащиты зданий и сооружений

СО 153–34.21.122–2003 Инструкции по устройству молниезащиты зданий, сооружений

СП 54.13330 Здания жилые многоквартирные

СП 42.13330 Градостроительство, планировка и застройка городских и сельских поселений

ГОСТ 25772 Ограждения лестниц, балконов и крыш стальные

ГОСТ 31899-1-2011 Материалы кровельные и гидроизоляционные гибкие битумосодержащие

[ИНСТРУКЦИЯ по устройству кровли из битумнополимерных рулонных материалов в кровельных системах по несущему основанию из профилированного листа](#)

[ИНСТРУКЦИЯ по устройству кровли из битумно-полимерных рулонных материалов в кровельных системах по железобетонному несущему основанию](#)

Приложение В.

Рекомендации по совмещению кровельных материалов при устройстве водоизоляционного ковра

Таблица В.1. Совмещение в водоизоляционном ковре материалов бизнес и премиум класса

Материал	Индекс	Нижний слой													
		Унифлекс				Унифлекс ЭКСПРЕСС	Техноэласт		Техноэласт ФИКС	Техноэласт ПРАЙМ	Техноэласт С	Техноэласт ТИТАН	Техноэласт ТЕРМО		
		ВЕНТ ЭПВ	ЭПП	ТПП	ХПП	ЭМП	ЭПП	ХПП	ЭПМ	ЭММ	ЭМС	BASE	ЭПП	ХПП	
Унифлекс	ЭКП	Green	Green	Green	Red	Green	Red	Red	Yellow	Red	Red	Red	Red	Red	
	ТКП	Green	Yellow	Green	Blue	Yellow	Red	Red	Red	Red	Red	Red	Red	Red	
	ХКП	Red	Red	Green	Red	Red	Red	Red	Red	Red	Red	Red	Red	Red	
Техноэласт	ТКП	Green	Green	Green	Green	Yellow	Green	Green	Green	Yellow	Green	Red	Red	Red	
	ЭКП	Green	Green	Green	Yellow	Green	Red	Green	Yellow	Green	Red	Red	Red		
	ЭПП*	Green	Yellow	Red	Red	Yellow	Green	Red	Yellow	Green	Red	Red	Red		
Техноэласт ДЕКОР	ЭКП	Green	Green	Green	Red	Green	Red	Green	Yellow	Green	Red	Red	Red		
Техноэласт ПРАЙМ	ЭКМ	Red	Red	Red	Red	Red	Red	Red	Red	Green	Yellow	Red	Red		
	ЭКП	Green	Green	Green	Red	Green	Red	Green	Yellow	Green	Red	Red	Red		
Техноэласт ГРИН	ЭПП*	Green	Yellow	Red	Red	Yellow	Green	Red	Yellow	Green	Red	Red	Red		
	ТОР	Red	Red	Red	Red	Red	Red	Red	Red	Red	Green	Red	Red		
Техноэласт ТЕРМО	ТКП	Red	Red	Red	Red	Red	Red	Red	Red	Red	Red	Green	Green		
	ЭКП	Red	Red	Red	Red	Red	Red	Red	Red	Red	Red	Green	Red		
Техноэласт ПЛАМЯ СТОП	ЭКП	Green	Green	Green	Red	Green	Red	Green	Yellow	Green	Red	Red	Red		

* Применение материалов при устройстве эксплуатируемых, балластных и зеленых кровель

Условные обозначения таблицы:

- Рекомендуемые комбинации
- Комбинации материалов не рекомендуемые к применению
- Возможно использовать, но при условии согласования со службой технической поддержки ТехноНИКОЛЬ
- Комбинация материалов возможна, но в качестве верхнего слоя кровли рекомендуем применить материал с индексом ХКП, а качестве нижнего слоя материал с индексом ТПП

Таблица В.2. Совмещение в водоизоляционном ковре материалов стандарт, бизнес и премиум класса

Материал		Нижний слой										
		Бикрост			Линохром			Бикроэласт			Биполь	
Верхний слой	Индекс	ТПП	ХПП	ЭПП	ТПП	ХПП	ЭПП	ТПП	ХПП	ЭПП	ТПП	ХПП
	Техноэласт	ЭКП	Г	Ж	Ж	Г	Ж	Ж	Г	Ж	Ж	Г
ТКП		Г	Г	Г	Г	Г	Г	Г	Г	Г	Г	Г
Унифлекс	ЭКП	Г	К	К	Г	К	К	Г	К	К	Г	К
	ТКП	Г	Г	Г	Г	Г	Г	Г	Г	Г	Г	Г
	ХКП	Г	К	К	Г	К	К	Г	К	К	Г	К
Бикрост	ТКП	Г	Л	К	Г	К	К	Ж	К	К	Ж	К
	ХКП	Г	К	К	Г	К	К	Ж	К	К	Ж	К
Линохром	ЭКП	Г	К	К	Г	К	К	Г	К	К	Г	К
	ТКП	Г	Л	Ж	Г	Л	Ж	Ж	Ж	Ж	Ж	Ж
	ХКП	Г	К	К	Г	К	К	Ж	К	К	Ж	К
Бикроэласт	ЭКП	Г	К	К	Г	К	К	Г	К	К	Г	К
	ТКП	Г	Л	Ж	Г	Л	Ж	Г	Л	Ж	Ж	Ж
	ХКП	Г	К	К	Г	К	К	Ж	К	К	Ж	К
Биполь	ЭКП	Г	К	К	Г	К	К	Г	К	Г	Г	К
	ТКП	Г	Л	Ж	Г	Л	Ж	Г	Л	Ж	Ж	Л
	ХКП	Г	К	К	Г	К	К	Ж	К	К	Ж	К

Условные обозначения таблицы:

- Рекомендуемые комбинации
- Комбинации материалов не рекомендуемые к применению
- Возможно использовать, но при условии согласования со службой технической поддержки ТехноНИКОЛЬ
- Комбинация материалов возможна, но в качестве верхнего слоя кровли рекомендуем применить материал с индексом ХКП, а качестве нижнего слоя материал с индексом ТПП

Приложение Г.

Пример расчета длины крепежа

Исходные данные

Толщина утеплителя в кровельной конструкции – 150мм.

Покрытия здания – профлист и монолитный железобетон.

Порядок расчета

1. Определяется длина телескопического крепежа ТЕХНОНИКОЛЬ (длина крепежа должна быть меньше толщины утеплителя не менее чем на 15% (но не менее чем на 20мм):

$\Delta l = 150 \times (15\%/100\%) = 22,5\text{мм} > 20\text{мм}$, что допустимо

$L_{\text{анк}} = 150 - 22,5 = 127,5\text{мм}$, по таблице Г.1 подбирается длина крепежа – 120мм.

2. Определяем длину самореза для крепления в профлист (глубина установки крепежа не менее 15мм):

$L_{\text{саморез}} = a + \Delta l + b = 15\text{мм} + (150 - 120) + 15\text{мм} = 60\text{мм}$

По таблице Г.2 определяется длина самореза – 70мм.

3. Расчет длины самореза для крепления в бетонное основание (глубина установки крепежа не менее 45мм):

$L_{\text{саморез}} = a + \Delta l + b = 15\text{мм} + (150 - 120) + 45\text{мм} = 90\text{мм}$

По таблице Г.2 подбирается длина самореза – 90мм.

Для удобства подбора крепежа можете пользоваться готовой таблицей Г.3.

Таблица Г.1. Технические характеристики телескопического крепежа ТехноНИКОЛЬ



Длина анкера, мм	Диаметр тарельчатого элемента, мм	Диаметр гильзы, мм	Диаметр отверстия под шуруп, мм
20	50	14	5,5
50	50	14	5,5
60	50	14	5,5
80	50	14	5,5
100	50	14	5,5
120	50	14	5,5
130	50	14	5,5
140	50	14	5,5
150	50	14	5,5
170	50	14	5,5
180	50	14	5,5
200	50	14	5,5
220	50	14	5,5
240	50	14	5,5
250	50	14	5,5
260	50	14	5,5
300	50	14	5,5

Таблица Г.2. Технические характеристики саморезов ТехноНИКОЛЬ (саморез остроконечный ТехноНИКОЛЬ Ø 4,8 мм, саморез сверлоконечный ТехноНИКОЛЬ Ø 4,8 мм)



Диаметр / длина, мм	Проходная способность сверла, мм	Скорость вращения сверла, об./мин
4,8 x 50	2,5	1500
4,8 x 60		
4,8 x 70		
4,8 x 80		
4,8 x 100		
4,8 x 120		
4,8 x 160		
4,8 x 200		

Таблица Г.3. Таблица подбора крепежа для основной изоляции

Профлист			Бетон		
Высота, мм	Телескоп	Саморез	Высота, мм	Телескоп	Саморез
40	20	60	40	20	80
50	20	70	50	20	100
60	20	80	60	20	100
70	50	60	70	50	80
80	50	70	80	50	100
90	50	80	90	50	100
100	80	60	100	80	80
110	80	70	110	80	100
120	100	60	120	100	80
130	100	70	130	100	100
140	120	60	140	120	80
150	130	60	150	130	80
160	130	70	160	130	100
170	140	70	170	140	100
180	150	70	180	150	100
190	150	80	190	150	100
200	170	70	200	170	100
210	180	70	210	180	100
220	180	80	220	180	100
230	200	70	230	200	100
240	200	80	240	200	100
250	220	70	250	220	100
260	220	80	260	220	100
270	240	70	270	240	100
280	240	80	280	240	100
290	260	70	290	260	100
300	260	80	300	260	100
310	260	100	310	260	120
320	260	100	320	260	120
330	300	70	330	300	100
340	300	80	340	300	100
350	300	100	350	300	120
360	300	100	360	300	120
370	300	120	370	300	160
380	350	70	380	350	100
390	350	80	390	350	100
400	350	100	400	350	120
410	350	100	410	350	120
420	350	120	420	350	160
430	350	120	430	350	160
440	350	160	440	350	160
450	350	160	450	350	160
460	350	160	460	350	200
470	350	160	470	350	200
480	350	200	480	350	200
490	350	200	490	350	200
500	350	200			
510	350	200			

Приложение Д.

Расчет водоотводящих устройств

Количество водоотводящих устройств в зависимости от их пропускной способности, площади крыши и района строительства определяют по СП 30.13330 и СП 32.13330, а также норм проектирования соответствующих зданий и сооружений.

Расчетный расход дождевых вод, приходящийся на водосточный стояк, не должен превышать величин, приведенных в табл. 14 СП 30.13330 (табл. Д.1), а на водосточную воронку определяется по паспортным данным принятого типа воронки.

Количество водосточных воронок, N , определяется по формуле:

$N=Q/q$, где

Q – расчетный расход дождевых вод, л/с;

q – пропускная способность водоотводящего устройства, определяется по таблице Д.2, л/с.

В соответствии со СП 30.13330 расчетный расход дождевых вод Q , л/с, с водосборной площади следует определять по формулам:

для кровель с уклоном до 1,5% включительно

$$Q=Fq_{20}/10000,$$

для кровель с уклоном свыше 1,5%

$$Q=Fq_5/10000, \text{ где}$$

F – водосборная площадь, м²;

q_{20} – интенсивность дождя, л/с, с 1 га (для данной местности), принимается согласно Рис. Б.1 СП 32.13330;

q_5 – интенсивность дождя, л/с, с 1 га (для данной местности), определяется по формуле:

$$q_5=4nq_{20}, \text{ где}$$

n – параметр, принимаемый согласно табл. 9 СП 32.13330 (таблица Д.3).

При определении расчетной водосборной площади следует дополнительно учитывать 30% суммарной площади вертикальных стен, примыкающих к кровле и возвышающихся над ней.

Пример расчета

Исходные данные

Жилой дом в Московской области с размерами кровли 10х150м, уклоном 2% и площадью стен (парапетов и стен лифтовых шахт), возвышающихся над кровлей – 180м².

Порядок расчета

Определяем водосборную площадь кровли:

$$F = 10 \times 150 + 180 \times 0,3 = 1554 \text{ м}^2;$$

Определяем интенсивность дождя для данной местности продолжительностью 20 мин:

$$q_{20} = 80 \text{ л/с (рис. Д.1);}$$

Определяем интенсивность дождя продолжительностью 5 мин:

$$q_5 = 4nq_{20} = 40,71 \times 80 = 214,07 \text{ л/с (} n = 0,71, \text{ см. табл. Д.3).}$$

Определяем расчётный расход дождевых вод:

$$Q = Fq_5/10000 = 1554 \times 214,07/10000 = 33,27 \text{ л/с.}$$

Определяем кол-во воронок на данной кровле:

$$N = Q/q = 33,27/7,8 = 4,3 \sim 5 \text{ шт.}$$

где $q = 7,8$ л/с для воронки ТЕХНОНИКОЛЬ с обжимным фланцем (таблица Д.2).

Таблица Д.3.

Район	Значение п
Побережье Белого и Баренцева морей	0,4
Север Европейской части России и Западной Сибири	0,62
Равнинные области запада и центра Европейской части России	0,71
Возвышенности Европейской части России, западный склон Урала	0,71
Низовье Волги и Дона	0,67
Нижнее Поволжье	0,65
Наветренные склоны возвышенностей Европейской части России и Северное Предкавказье	0,7
Ставропольская возвышенность, северные предгорья Большого Кавказа, северный склон Большого Кавказа	0,63
Южная часть Западной Сибири	0,72
Алтай	0,61
Северный склон Западных Саян	0,49
Средняя Сибирь	0,69
Хребет Хамар-Дабан	0,48
Восточная Сибирь	0,6
Бассейны рек Шилки и Аргуни, долина р.Среднего Амура	0,65
Бассейны рек Охотского моря и Колымы, северная часть Нижнеамурской низменности	0,36
Побережье Охотского моря, бассейны рек Берингова моря, центральная и западная части Камчатки	0,36
Восточное побережье Камчатки южнее 56° с.ш.	0,28
Побережье Татарского пролива	0,35
Район о.Ханка	0,65
Бассейны рек Японского моря, о.Сахалин, Курильские острова	0,45
Дагестан	0,57

Приложение Е. Комплектующие для кровли



Оборудование для кровли



Горелка стандартная ТЕХНОНИКОЛЬ

- стакан = 50 мм,
- L трубки = 600 мм,
- мощность = 108 кВт при 0,4 Мпа,
- вес = 610 г.

Легкая, эргономичная модель с удлиненным стаканом для качественного перемешивания газозадушной смеси. При конструировании горелки подбирались узлы, удобные для непрерывной работы, имеющие минимальный вес и стоимость. Разработано по заказу ТЕХНОНИКОЛЬ. Комплектуется перемещаемыми упорами (сошками).

ЕКН 457510



Горелка титановая ТЕХНОНИКОЛЬ ЕСО

- стакан = 50 мм,
- L трубки = 600 мм,
- мощность = 96 кВт,
- вес = 530 г (625 г с сошками).

Является аналогом Горелки стандартной ТЕХНОНИКОЛЬ, однако превосходит ее по долговечности и имеет меньший вес.

ЕКН 470840



Горелка укороченная ТЕХНОНИКОЛЬ

- стакан = 50мм,
- L трубки = 150 мм,
- мощность = 75 кВт при 0,4 Мпа,
- вес = 390 г.

Небольшая, но мощная кровельная горелка предназначена для наплавления рулонного материала на вертикальные поверхности. Используется при установке кровельных воронок, аэраторов и резиновых уплотнителей. Комплектуется перемещаемыми упорами (сошками).

ЕКН 457509



Горелка Turbo

Производитель – Idealgas Company (Италия).

- турбо-стакан = 60 мм,
- L трубки = 600 мм, длина горелки примерно 1 м,
- мощность = 75 кВт,
- вес = 890 г.

Рабочее давление от 0,2 до 0,4 МПа. Горелка Turbo – это недорогая качественная горелка для повседневной работы по наплавлению битумных материалов.

ЕКН 377676



Горелка Turbo укороченная

- турбо-стакан = 60 мм,
- L трубки = 100 мм,
- мощность = 44 кВт.

ЕКН 443017



Горелка Sievert монолитная

- стакан = 60 мм,
- L трубки = 500 мм,
- мощность = 114 кВт при 0,4 Мпа,
- вес = 925 г,
- расход пропана = 8,25 кг/ч при давлении 0,4 Мпа.

Профессиональная кровельная горелка, в конструкции которой используются только латунь и сталь, что обеспечивает повышенный запас прочности и надежности. Рабочее давление от 0,2 до 0,4 Мпа.

ЕКН 1755



Крючок для раскатывания рулонов

Легкая раскатка из тонкой трубы. Применяется для раскатывания материала при наплавлении на основание. Позволяет контролировать валик расплавленного вяжущего в месте разогрева и бокового нахлеста.

ЕКН 259



Ролик прижимной 150 мм

Металлический прижимной пресс-ролик для прикатывания стыков ковра сразу после наплавления материала для более полного и герметичного склеивания нахлестов кровельных полотнищ.

ЕКН 1844



Газовый редуктор с манометром

Малогабаритный баллонный пропановый одноступенчатый (БПО) редуктор производится в соответствии с требованиями ГОСТ 13861-89.

ЕКН 457506



Газовый редуктор с проф манометром

Баллонный пропановый одноступенчатый (БПО) редуктор с увеличенным проходным сечением (ГОСТ 13861-89). Оснащен манометром, определяющим давление выходящего газа (требование ГОСТ) и клапаном безопасности. Давление срабатывания клапана 1,6 МПа (16 атм).

ЕКН 457504



Электрообогреватель ТЕХНОНИКОЛЬ для газовых баллонов

Электрообогреватель используется для эффективной выработки всего объема газовой смеси и поддержания стабильного давления в баллоне.

ЕКН 451747



Шланг газовый

Морозостойкий резиновый шланг газовый (газовый рукав) используется для присоединения пропановых кровельных горелок к газовому редуктору. Предназначен только для подачи газа или воздуха. Может использоваться во всех климатических зонах России.

Шланг газовый, Ø 9 мм, 20 м – ЕКН 2219

Шланг газовый, Ø 9 мм, 40 м – ЕКН 365717

Шланг газовый, Ø 9 мм, 50 м – ЕКН 498041

Элементы для механической фиксации кровли



Круглый тарельчатый держатель ТЕХНОНИКОЛЬ 50мм (800 шт./уп).

Применяется для механической фиксации кровельных материалов.
ЕКН 458952



Рейка краевая алюминиевая ТЕХНОНИКОЛЬ, 3,0м.

Рейка для закрепления края кровельного материала на вертикальной поверхности.

ЕКН 458949

Элементы для выполнения примыканий

Уплотнитель для антенн и труб ТЕХНОНИКОЛЬ применяются с целью плотного примыкания водопроводных, отопительных трубопроводов, воздухопроводов вентсистем, телеантенн, рекламных биллбордов и других крышных конструктивных элементов проходящих через битумную кровлю. Специальная обработка фланца обеспечивают надежное соединение с битумным материалом и максимально большую площадь поверхности уплотнения. Изготовлены из резины EPDM, устойчив к погодным условиям и ультрафиолету, хорошо переносит воздействие кислот и щелочей, содержащихся в воздухе промышленных районов.



Уплотнитель антенн и труб ТЕХНОНИКОЛЬ 0–40 мм ЕКН 686477



Уплотнитель антенн и труб ТЕХНОНИКОЛЬ 50–60 мм ЕКН 686478



Уплотнитель антенн и труб ТЕХНОНИКОЛЬ 110–125 мм ЕКН 686479

Аэраторы кровельные ТЕХНОНИКОЛЬ 160x460 мм и ТЕХНОНИКОЛЬ ЭКО 160x450 мм позволяют эффективно удалять излишки влаги из кровельного пирога.



Аэратор кровельный ТЕХНОНИКОЛЬ, 160 × 460 мм

Эффективно удаляет излишки влаги из кровельного пирога, предотвращает образование вздутий под кровельным материалом, увеличивает срок службы кровельного покрытия. В системах с механическим креплением кровельного ковра к основанию рекомендуется устанавливать один аэратор на 150 м² кровли.

ЕКН 34591



Аэратор кровельный ТЕХНОНИКОЛЬ ЭКО, 160 × 450 мм

Позволяет удалять излишки влаги из кровельного пирога, предотвращает образование вздутий под кровельным материалом. В системах с механическим креплением кровельного ковра к основанию рекомендуется устанавливать один аэратор на 150 м² кровли.

ЕКН 39091



Аэратор кровельный ТЕХНОНИКОЛЬ ЭКО 75 × 340 мм

Может быть использован только при ремонтах кровли. Аэродинамическая форма и уменьшенное проходное сечение позволяют ему работать только после достаточно сильного прогрева кровли. Устанавливается 1 аэратор на 65-75 м² вне зависимости от способа монтажа кровли, и предотвращает только образование вздутий под кровлей. Его конструкция не подразумевает дополнительного утепления керамзитовым гравием.

ЕКН 5489



Колпак для аэратора ТЕХНОНИКОЛЬ ЭКО 160 × 450 мм

Колпак служит для защиты от попадания атмосферных осадков в корпус аэратора. Колпак аэратора устанавливается взамен утерянного на корпус аэратора. Совместим с аэратором ТЕХНОНИКОЛЬ ЭКО 160 × 450.

Подходит для аэраторов: ЕКН 39091, ЕКН 34591.

ЕКН 52499

Воронки

Воронки ТЕХНОНИКОЛЬ ВБ предназначены для установки в кровли, выполняемые из битумных и битумно-полимерных материалов. Верхняя часть воронки с мелким оребрением вдавливается в разогретую битумно-полимерную смесь или горячую мастику между слоями кровельного материала. Комплектуется фильтром для воронок универсальным в качестве листоуловителя. При монтаже кровли вдавливается между слоями кровельного ковра с помощью пропановых горелок.

Воронки ВБ 110 x 160 (450) изготавливаются из блок-сополимера этилена и пропилена, который обеспечивает высокую надежность и стойкость к воздействиям внешней среды на кровле.

Комплекуются коническим листоуловителем, защелкивающимся за внутренний борт водоприемной чаши.



Воронка ТЕХНОНИКОЛЬ ВБ ЭКО, 110 x 145 мм

Имеют меньшую толщину стенок и изготавливаются из смеси полимеров, обеспечивающих стойкость к эксплуатационным нагрузкам в течении 15 лет. Комплектуется фильтром для воронок универсальным в качестве листоуловителя.

ЕКН 460065



**Воронка ТЕХНОНИКОЛЬ ВБ ЭКО, 110 x 315 мм
ЕКН 460067**



Воронка ТЕХНОНИКОЛЬ ВБ, 110 x 450

Изготавливаются из смеси полимеров. Комплекуются коническим листоуловителем. Пластик стоек к воздействию ультрафиолета и обеспечивает надежную эксплуатацию в течении 25 лет.

ЕКН 460062



Воронка ТЕХНОНИКОЛЬ ВБ, 110 x 160 мм

Изготавливаются из смеси полимеров. Комплекуются коническим листоуловителем. Пластик стоек к воздействию ультрафиолета и обеспечивает надежную эксплуатацию в течении 25 лет.

ЕКН 33052

Воронки ТЕХНОНИКОЛЬ с листоуловителем и обжимным фланцем из нержавеющей стали используются для водоотвода с поверхности кровли в системах внутреннего водостока. Изготавливаются из блок-сополимера этилена и пропилена устойчивого к атмосферным воздействиям и УФ-излучению. Воронки с обогревом верхней части необходимо устанавливать в кровлях с внутренним водостоком над холодными неутепленными зданиями, а также в кровлях, где трубы водоотводящей системы выходят наружу, через фасадную часть здания.



Воронка ТЕХНОНИКОЛЬ с обжимным фланцем обогреваемая, 110 x 450 мм

Воронки ТЕХНОНИКОЛЬ с обогревом, листоуловителем и обжимным фланцем из нержавеющей стали используются для водоотвода с поверхности кровли в системах внутреннего водостока. Изготавливается из смеси полимеров, устойчивых к атмосферным воздействиям и УФ излучению.

ЕКН 231242



Воронка ТЕХНОНИКОЛЬ с обжимным фланцем, 110 x 450 мм

Воронки ТЕХНОНИКОЛЬ с листоуловителем и обжимным фланцем из нержавеющей стали используются для водоотвода с поверхности кровли в системах внутреннего водостока. Изготавливается из смеси полимеров, устойчивых к атмосферным воздействиям и УФ излучению.

ЕКН 33260

Воронки ТЕХНОНИКОЛЬ ЭКО



Воронка ТЕХНОНИКОЛЬ ЭКО с обжимным фланцем

Применяются для организации внутреннего водостока с плоских кровель. Комплектуется фильтром для воронок. Изготовлены из смеси полимеров и УФ – стабилизатора, что позволяет ее использовать во всех климатических поясах России. Использование полимеров с высокой теплостойкостью позволяет наплавить материал, без деформации водоприемной чаши. Использование пластикового крепежа (гаек и болтов) в конструкции воронки позволяет производить замену кровли без демонтажа элементов водоприемной системы. Материал кровельного ковра надежно фиксируется между пластиковым прижимным фланцем и пластиковой чашей болтом с гайкой. Воронка поставляется в двух вариантах: с обогревательным кабелем и без обогрева.

Воронка ТЕХНОНИКОЛЬ ЭКО с обжимным фланцем 110 × 700 мм ЕКН 52494

Воронка ТЕХНОНИКОЛЬ ЭКО с обжимным фланцем 160 × 700 мм ЕКН 52498



Воронка ТЕХНОНИКОЛЬ ЭКО с обжимным фланцем и обогревом

Применяются для организации внутреннего водостока с плоских кровель. Комплектуется фильтром для воронок. Изготовлены из смеси полимеров и УФ – стабилизатора, что позволяет ее использовать во всех климатических поясах России. Имеет увеличенный диаметр водоприемной трубы 160мм.

Воронка ТЕХНОНИКОЛЬ ЭКО с обжимным фланцем и обогревом 110 × 700 мм ЕКН 52493

Воронка ТЕХНОНИКОЛЬ ЭКО с обжимным фланцем и обогревом 160 × 700 мм ЕКН 52497



Воронка ULTRA парапетная, 110 мм

Кровельная воронка для отвода воды через кровельные или балконные парапеты. Воронка имеет фильтр для листьев и изготовлена из полипропилена.

ЕКН 398253

Длина ножки, мм	245
Масса, кг	0,5
Размер воротника, мм	380×380
D выход, мм	110
Пропускная способность, л/сек	8



Воронка парапетная ТЕХНОНИКОЛЬ (круглого сечения) 110 × 600 мм

Является парапетным переливом, которая устанавливается в случаях аварийного сброса воды при засорении основной воронки внутреннего водостока. Воронка имеет круглый диаметр отводящей трубы и изготавливается из полимеров, обеспечивающих стойкость к эксплуатационным нагрузкам. Воронка имеет увеличенный размер отводящей трубы 600 мм.

ЕКН 52496

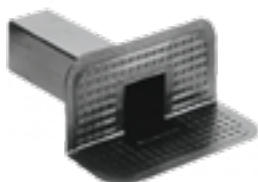

Воронка парпетная, 100 х 100 мм (квадратное сечение)

Воронка для отвода воды через кровельные или балконные парапеты. Изготовлена из огнестойкого термопластичного эластомера (ТРЕ). Имеет широкий фланец и усиленную полку. Радиус изгиба 90°. Рельефная поверхность позволяет легко наплавлять битумные мембраны.

ЕКН 467191

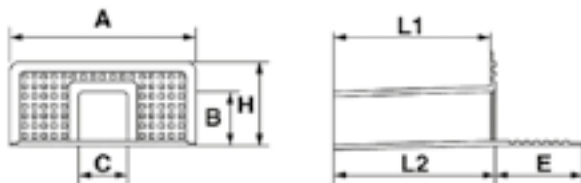

A = 340 мм
E = 145 мм
B = 92 мм
H = 168 мм
C = 92 мм
L1 = 375 мм
L2 = 375 мм



Отвод угловой, с квадратного сечения (100*100мм) в круглое (100мм)

Угловой соединительный элемент служит для отвода дождевой воды из парапетных воронок, расположенных горизонтально, в вертикальные водостоки. Внутренние рёбра позволяют отличное закрепление патрубков, предотвращая любые деформации со временем. Угловой соединительный элемент изготавливается из полипропилена (черный), устойчивого к воздействию низких температур.

ЕКН 660284

Воронка ТЕХНОНИКОЛЬ используется при устройстве и ремонте кровель, имеющих системы водослива со стальными, чугунными или пластмассовыми трубами.

Поставляется в 2-х вариантах:

- с уплотнительной манжетой,
- без уплотнительной манжеты.



Воронка ТЕХНОНИКОЛЬ ремонтная, 90 х 240 мм

Используется при устройстве и ремонте кровель, имеющих системы водослива со стальными, чугунными или пластмассовыми трубами. Воронка изготовлена из смеси полимеров, обеспечивающих стойкость к эксплуатационным нагрузкам в течении 15 лет.

ЕКН 74032



Воронка ТЕХНОНИКОЛЬ ремонтная с уплотнителем, 90 х 240 мм

Используется при устройстве и ремонте кровель, имеющих системы водослива со стальными, чугунными или пластмассовыми трубами. Воронка изготовлена из смеси полимеров, обеспечивающих стойкость к эксплуатационным нагрузкам в течении 15 лет.

ЕКН 460064



Фильтр для воронок универсальный

Универсальный фильтр-листвоуловитель изготавливается из атмосферостойкого полимера. Применяется, когда «штатный» фильтр для воронки, установленной на кровле, утерян в процессе эксплуатации. Конструкция фильтра позволяет его надежно фиксировать в большинстве стандартных кровельных воронок.

ЕКН 360522

Сланец кровельный СК-2

Используется в качестве верхнего защитного слоя с применением мастики № 71 для заплаточных ремонтов поврежденных кровельного ковра и для восстановления внешнего вида в местах локального перегрева наплавленного материала.



Сланец кровельный СК-2 красный (10кг)
ЕКН 228696

Сланец кровельный СК-2 серый (10кг)
ЕКН 228698

Сланец кровельный СК-2 зеленый (10кг)
ЕКН 228695



Мастика герметизирующая ТЕХНОНИКОЛЬ № 71.

Предназначена для заполнения верхнего отгиба краевой рейки. Имеет прочное сцепление с битумными и битумно-полимерными материалами, а также с поверхностями, покрытыми праймером или битумом. Этим принципиально отличается от полиуретановых и силиконовых герметиков, требующих удаления остатков битума. Устойчива к воздействию УФ-излучения. Может использоваться для заплаточного ремонта мест повреждения кровельного ковра, а также при установке на кровле кровельных аэраторов, воронок и резиновых манжет. Выпускается в картридже и ведре:

Мастика герметизирующая ТЕХНОНИКОЛЬ № 71, картридж 310 мл.
ЕКН 450122

Мастика герметизирующая ТЕХНОНИКОЛЬ № 71, ведро 3кг.
ЕКН 450121



Термочехол для поддона РМ

Термочехол предназначен для создания оптимальных условий наплавления рулонных битумных материалов при отрицательных температурах. Оборудование устанавливается непосредственно на поддон. Термочехол рекомендуется использовать при температуре воздуха от +5° С до -30° С.

Номинальная мощность 1300 Вт без греющих проставок, 1780 Вт с греющими проставками.

Размеры термочехла 1200 × 500 × 500 мм

ЕКН 46916

Рама кровельная



Рамы и опоры кровельные применяются для монтажа:

- климатического оборудования на мембранных кровлях и других основаниях;
- систем вентиляции и кондиционирования;
- промышленных трубопроводов;
- электрооборудования;
- крышных панелей солнечных батарей;
- переходных мостиков и площадок обслуживания.



Распределение нагрузок от собственного веса инженерных коммуникаций и промышленного оборудования, и эксплуатационных нагрузок на кровлю до 500 кг на 1 опору. Простота монтажа без нарушения целостности кровельных покрытий и крыши. Распределение нагрузки с возможностью точного позиционирования оборудования непосредственно по несущим балкам (элементам) крыши. Установка промышленного оборудования на кровлях с уклоном до 7°, при применении регулируемых стоек и поворотных кровельных опор. Быстрая и эффективная сборка и установка рамы (в 3 раза быстрее по сравнению со сварной рамой из металлических конструкций). Надежные и безопасные крепления, с учетом действующих нагрузок на конструкцию, без проведения сварочных работ.

Допустимая нагрузка от оборудования на одну опору

Вид основания под кровельный ковер	Допустимая нагрузка на одну опору, кг	
	опора 335 × 335 мм	опора поворотная 480 × 480 мм
Армированная цементно-песчаная стяжка	200	500
Сборная стяжка из двух хризотилцементных прессованных плоских листов толщиной 10 мм или из двух цементно-стружечных плит марки ЦСП-1 толщиной 12 мм	200	500
Экструзионный пенополистирол с прочностью на сжатие при 10 % деформации не менее 300 кПа	200	500
Плиты теплоизоляционные из пенополиизоцианурата с прочностью на сжатие при 10% деформации не менее 120 кПа	200	500
Минераловатный утеплитель с прочностью на сжатие при 10% деформации не менее 60 кПа	90	180



Опора 335x335

Опора предназначена для распределения нагрузки на кровлю от технологического оборудования и собственного веса несущих рам. В комплекте с несущими рамами предназначена для установки на эксплуатируемых кровлях: кондиционеров, вентиляционного оборудования, установок и оборудования инженерных систем, вентиляционных коробов и воздуховодов, систем технологических трубопроводов, кабельных лотков и желобов. Комплекуются вставками под различные типоразмеры стоек (38 x 40, 41 x 41, 50 x 50).

ЕКН 660814



Опора поворотная 480

Предназначена для перераспределения нагрузок от собственного веса инженерных коммуникаций и промышленного оборудования, эксплуатационных нагрузок на кровлю (строительное основание), для установки кондиционеров, вентиляционного оборудования, установок и оборудования инженерных систем, вентиляционных коробов и воздуховодов, систем технологических трубопроводов, на плоской или пологой мягкой эксплуатируемой кровле, для тяжелых и сверхтяжелых нагрузок. Эта универсальная в применении и экономически эффективная модель в комплекте с резиновыми ковриками под опоры.

ЕКН 660815



Профиль монтажный

Траверса С-образной формы предназначен для горизонтального и вертикального монтажа тяжелых инженерных систем, оборудования систем вентиляции и кондиционирования, установок электроснабжения, элементов трубопроводов, также для изготовления стенных консолей пристенного монтажа, рам оснований различного типа под оборудование. Возможно замещение на основе сконструированных модулей серийных опор ГОСТ для раскрепления технологических трубопроводов. Рекомендуется для применения в сухих, влажных помещениях и на открытом воздухе.

ЕКН 660816



Профиль монтажный

Траверса С-образной формы предназначен для горизонтального и вертикального монтажа тяжелых инженерных систем, оборудования систем вентиляции и кондиционирования, установок электроснабжения, элементов трубопроводов, также для изготовления стенных консолей пристенного монтажа, рам оснований различного типа под оборудование. Возможно замещение на основе сконструированных модулей серийных опор ГОСТ для раскрепления технологических трубопроводов. Рекомендуется для применения в сухих, влажных помещениях и на открытом воздухе.

ЕКН 660817



Скоба соединительная

Соединительный элемент для монтажа рам, стеллажей, каркасов для легких и средних систем. Обеспечивает устойчивое поперечное (крестовое) соединение профилей. Наиболее эффективно использования скобы, как соединителя для создания пространственных силовых, опорных каркасов и решеток. Возможность реализации крепления профиля к бетонному основанию.

ЕКН 660818



Скоба соединительная

Соединительный элемент для монтажа рам, стеллажей, каркасов для легких и средних систем. Обеспечивает устойчивое поперечное (крестовое) соединение профилей. Наиболее эффективно использования скобы, как соединителя для создания пространственных силовых, опорных каркасов и решеток. Возможность реализации крепления профиля к бетонному основанию.

ЕКН 660819



Угол универсальный

Прочный универсальный угол предназначен для соединений элементов конструкций траверс, рамных и стеллажных систем. Угол обеспечивает усиление несущих конструкций для средних и тяжелых систем.

ЕКН 660820



Соединитель 3D T-образный 38–41 4F10

Элемент для создания пространственных конструкций из профилей.

ЕКН 660821



Гайка быстрого монтажа потайная 41

Для надежного и быстрого закрепления заподлицо монтажных деталей, например, монтажных уголков в канавке тяжелого профиля. Сталь 6/8 мм; гальваническое покрытие цинком; полиамид.

ЕКН 660823

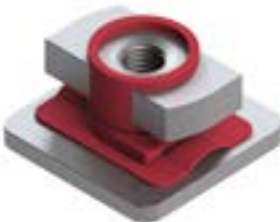

Гайка быстрого монтажа 41 8F M10

Предназначена для соединения различных элементов тяжелых монтажных систем и профилей. Сталь 4 мм; гальваническое покрытие цинком.

ЕКН 660824



Болт с шестигранной головкой М 10х20

Обеспечивает прочное соединение нескольких деталей, соединение является разъемным. Качество болтового соединения обеспечивается качеством стали, классом прочности и формой болта.

Сталь класс прочности 8,8 ГОСТ-7798 (DIN 933).

Гальваническое покрытие цинком.

ЕКН 660825

**Болт с шестигранной головкой М 10х30**

Обеспечивает прочное соединение нескольких деталей, соединение является разъемным. Качество болтового соединения обеспечивается качеством стали, классом прочности и формой болта.

Сталь класс прочности 8,8 ГОСТ-7798 (DIN 933).

Гальваническое покрытие цинком.

ЕКН 660826

**Гайка шестигранная**

Обеспечивает прочное соединение нескольких деталей, соединение является разъемным. Качество болтового соединения обеспечивается качеством стали, классом прочности и формой болта.

Сталь класс прочности 8,8 ГОСТ 5915-70.

Антикоррозионное покрытие Zn2 (142,5–258 г/м² – 10–18 мкм).

ЕКН 660827

**Шайба увеличенная**

Шайбы применяются для обеспечения эффективной фиксации креплений. Шайба в соединении создает большую опорную площадь, распределяет нагрузку и может служить для предотвращения самоотвинчивания крепежных изделий.

ЕКН 660822

Приложение Ж.

Рекомендации по оснащению бригады

Рекомендации по оснащению бригады кровельщиков для выполнения работ по устройству однослойного кровельного ковра из материала Техноэласт СОЛО РП1 (из расчета состава бригады 3 человека)

№	Наименование	Ед.изм.	Количество
При укладке кровельного материала с использованием метода сварки горячим воздухом			
1	Автоматическая сварочная машина Leister Varimat и набор насадок для сварки битумных материалов	шт.	1
2	Ручные сварочные аппараты «Leister Электрон»	шт.	2
3	Щелевая насадка 75 x 2мм	шт.	3
4	Силиконовый прикаточный ролик шириной 80мм	шт.	3
5	Силиконовый прикаточный ролик шириной 28мм	шт.	3
6	Щетка из мягкого металла для очистки сопла сварочных машин шт.	шт.	3
7	Шпатели зубчатые с высотой зуба 3–4мм	шт.	6
8	Мастерок	шт.	2
9	Рулетка	шт.	2
10	Шуруповерт	шт.	2
11	Перфоратор	шт.	1
12	Кровельный нож «летучая мышь» со сменными лезвиями	шт.	3
13	Перчатки спилковые	пара	6
При укладке кровельного материала методом наплавления			
1	Баллон газовый 50л	шт.	3
2	Редуктор газовый	шт.	3
3	Горелка газовая большая	шт.	1
4	Прикатной ролик шириной 150мм	шт.	1
5	Горелка газовая малая	шт.	2
6	Кислородный шланг	пог.м.	60
7	Мастерок	шт.	2
8	Рулетка	шт.	3
9	Шуруповерт	шт.	2
10	Перфоратор	шт.	1
11	Кровельный нож «летучая мышь» со сменными лезвиям	шт.	3
12	Перчатки спилковые	пара	6

Рекомендации по оснащению бригады кровельщиков для выполнения работ по устройству двухслойного кровельного ковра из битумно-полимерных материалов (из расчета состава бригады 4 человека)

№	Наименование	Ед.изм.	Количество
При укладке кровельного материала методом наплавления			
1	Баллон газовый 50л	шт.	4
2	Редуктор газовый	шт.	4
3	Горелка газовая большая	шт.	2
4	Прикатной ролик шириной 150мм	шт.	2
5	Горелка газовая малая	шт.	2
6	Кислородный шланг	пог.м.	80
7	Мастерок	шт.	2
8	Рулетка	шт.	3
9	Шуруповерт	шт.	2
10	Перфоратор	шт.	1
11	Кровельный нож «летучая мышь» со сменными лезвиям	шт.	4
12	Перчатки спилковые	пара	8

Приложение 3.

Справочная таблица расхода материалов

Материалы	Ед. изм.	Расход материала	Примечания
Этап работ. Устройство пароизоляционного слоя по профилированному листу			
Марка профлиста Н75–750			
Паробарьер С (А500 и Ф1000) (ширина 1,08м)	м	$S_{\text{материала}} = 1,14 \times (S_{\text{кровли}} + S_{\text{верт}})$	$S_{\text{кровли}}$ – площадь плоской кровли $S_{\text{верт}}$ – площадь заведения на верт.поверхность $S_{\text{верт}} = L_{\text{прим}} \times (\delta_{\text{утеплителя}} + 0,025)$ $L_{\text{прим}}$ – длина примыканий несущей конструкции к вертикальным поверхностям $\delta_{\text{утеплителя}}$ – толщина теплоизоляции по проекту
Марка профлиста Н114–650			
Паробарьер С (А500 и Ф1000) (ширина 1,08м)	м	$S_{\text{материала}} = 1,1 \times (S_{\text{кровли}} + S_{\text{верт}})$	$S_{\text{кровли}}$ – площадь плоской кровли $S_{\text{верт}}$ – площадь заведения на верт.поверхность $S_{\text{верт}} = L_{\text{прим}} \times (\delta_{\text{утеплителя}} + 0,025)$ $L_{\text{прим}}$ – длина примыканий несущей конструкции к вертикальным поверхностям $\delta_{\text{утеплителя}}$ – толщина теплоизоляции по проекту
Марка профлиста Н114–750			
Паробарьер С (А500 и Ф1000) (ширина 1,08м)	м	$S_{\text{материала}} = 1,12 \times (S_{\text{кровли}} + S_{\text{верт}})$	$S_{\text{кровли}}$ – площадь плоской кровли $S_{\text{верт}}$ – площадь заведения на верт.поверхность $S_{\text{верт}} = L_{\text{прим}} \times (\delta_{\text{утеплителя}} + 0,025)$ $L_{\text{прим}}$ – длина примыканий несущей конструкции к вертикальным поверхностям $\delta_{\text{утеплителя}}$ – толщина теплоизоляции по проекту
Марка профлиста Н153–850			
Паробарьер С (А500 и Ф1000) (ширина 1,08м)	м	$S_{\text{материала}} = 1,24 \times (S_{\text{кровли}} + S_{\text{верт}})$	$S_{\text{кровли}}$ – площадь плоской кровли $S_{\text{верт}}$ – площадь заведения на верт.поверхность $S_{\text{верт}} = L_{\text{прим}} \times (\delta_{\text{утеплителя}} + 0,025)$ $L_{\text{прим}}$ – длина примыканий несущей конструкции к вертикальным поверхностям $\delta_{\text{утеплителя}}$ – толщина теплоизоляции по проекту
Этап работ. Устройство пароизоляционного слоя по железобетонному основанию			
Технобарьер (Биполь ЭПП, Унифлекс ЭПП, Техноэласт АЛЬФА)	м	$S_{\text{материала}} = 1,15 \times (S_{\text{кровли}} + S_{\text{верт}})$	$S_{\text{кровли}}$ – площадь плоской кровли $S_{\text{верт}}$ – площадь заведения на верт.поверхность $S_{\text{верт}} = L_{\text{прим}} \times (\delta_{\text{утеплителя}} + 0,025)$ $L_{\text{прим}}$ – длина примыканий несущей конструкции к вертикальным поверхностям $\delta_{\text{утеплителя}}$ – толщина теплоизоляции по проекту Расход газа принимать из расчета 0,8** л/м ²
Огрунтовка поверхности праймером при свободной укладке пароизоляционного слоя на уклонах до 10% и с приклейкой к вертикальным поверхностям			
Праймер битумный ТЕХНИКОЛЬ №01	л	$V_{\text{праймера}} = 0,3 \times S_{\text{верт}}$	$S_{\text{верт}}$ – площадь заведения на верт.поверхность $S_{\text{верт}} = L_{\text{прим}} \times (\delta_{\text{утеплителя}} + 0,025)$
Огрунтовка поверхности праймером при сплошной приклейки пароизоляционного слоя			
Праймер битумный ТЕХНИКОЛЬ №01	л	$V_{\text{праймера}} = 0,3 \times (S_{\text{кровли}} + S_{\text{верт}})$	$S_{\text{верт}}$ – площадь заведения на верт.поверхность $S_{\text{верт}} = L_{\text{прим}} \times (\delta_{\text{утеплителя}} + 0,025)$ $S_{\text{кровли}}$ – площадь плоской кровли

Материалы	Ед. изм.	Расход материала	Примечания
Этап работ. Устройство теплоизоляционного слоя			
Теплоизоляционные плиты (ТЕХНОРУФ, LOGICPIR PROF, ТЕХНОНИКОЛЬ XPS CARBON)	м ³	$V_{\text{утеплителя}} = 1,03 \times S_{\text{кровли}} \times \delta_{\text{утеплителя}}$	$S_{\text{кровли}}$ – площадь плоской кровли $\delta_{\text{утеплителя}}$ – толщина теплоизоляции по проекту
Комплектующие для механического крепления теплоизоляции			
Телескопический крепеж ТехноНИКОЛЬ и саморез сверлоконечный ТЕХНОНИКОЛЬ	шт.	Согласно ветровому расчету	Крепеж для фиксации в профлист
Крепеж телескопический и саморез остроконечный ТЕХНОНИКОЛЬ с полиамидной гильзой	шт.	Согласно ветровому расчету	Крепеж для фиксации в монолитное ж/б основание
Комплектующие для клеевого крепления теплоизоляции			
Битум нефтяной кровельный БНК 90/30	кг	$M_{\text{бнк}} = n \times 2 \times 1,03 \times S_{\text{кровли}}$	$S_{\text{кровли}}$ – площадь плоской кровли n – кол-во приклеиваемых слоев теплоизоляционных плит (LOGICPIR PROF CXM/CXM, ТЕХНОРУФ)
Клей-пена ТЕХНОНИКОЛЬ 500 PROFESSIONAL	шт.	$\text{Бал} = n \times S_{\text{кровли}} / 12$	$S_{\text{кровли}}$ – площадь плоской кровли n – кол-во приклеиваемых слоев теплоизоляционных плит (LOGICPIR PROF CXM / CXM, XPS ТЕХНОНИКОЛЬ CARBON PROF)
Клей-пена ТЕХНОНИКОЛЬ PROFESSIONAL для пенополистирола	шт.	$\text{Бал} = n \times S_{\text{кровли}} / 12$	$S_{\text{кровли}}$ – площадь плоской кровли n – кол-во приклеиваемых слоев теплоизоляционных плит (XPS ТЕХНОНИКОЛЬ CARBON PROF)
Этап работ. Устройство уклонообразующего слоя			
Устройство разуклонки из керамзита с проливкой цементным молочком			
Керамзит, фракция 20–40мм (20–200мм)	м ³	Объем зависит от конфигурации здания и уклона кровли	–
Цемент М500	кг	Расчет зависит от объема керамзита	–
Рубероид (пергамин)	м ²	$S_{\text{материала}} = 1,1 \times S_{\text{кровли}}$	$S_{\text{кровли}}$ – площадь плоской кровли
Устройство уклонообразующего слоя из клиновидных плит теплоизоляции:			
ТЕХНОРУФ Н ПРОФ КЛИН LOGICPIR PROF SLOPE XPS ТЕХНОНИКОЛЬ CARBON PROF SLOPE	м ³	Расчет зависит от конфигурации здания и уклона кровли	–
Этап работ. Устройство основания под кровлю			
Устройство сборной стяжки			
Хризотилцементные плоские листы толщиной не менее 10мм	м ²	$S_{\text{материала}} = 2,1 \times S_{\text{кровли}}$	$S_{\text{кровли}}$ – площадь плоской кровли
Заклепки алюминиевые 4,8x28	шт.	$N_{\text{заклепки}} = 12 \times S_{\text{кровли}}$	$S_{\text{кровли}}$ – площадь плоской кровли
Праймер битумный ТЕХНОНИКОЛЬ №01	л	$V_{\text{праймера}} = 1 \times S_{\text{кровли}}$	$S_{\text{кровли}}$ – площадь плоской кровли
Устройство армированной ц-п стяжки			
Раствор ц-п М 150, t=50мм	м ³	$V_{\text{раствор}} = 1,1 \times 0,05 \times S_{\text{кровли}}$	$S_{\text{кровли}}$ – площадь плоской кровли
Сетка арматурная Вр1 d=4мм, ячейкой 100x100	м ²	$S_{\text{материала}} = 1,2 \times S_{\text{кровли}}$	$S_{\text{кровли}}$ – площадь плоской кровли

Материалы	Ед. изм.	Расход материала	Примечания
Этап работ. Подготовка поверхности основания перед приклейкой кровли			
Обработка поверхности ц/п стяжки			
Праймер битумный ТЕХНОНИКОЛЬ №01	л	$V_{\text{праймера}} = 0,3 \times (S_{\text{верт}} + S_{\text{кровли}})$	$S_{\text{верт}}$ – площадь заведения на верт.поверхность $S_{\text{верт}} = L_{\text{прим}} \times h_{\text{заведения}}$ $L_{\text{прим}}$ – длина примыканий несущей конструкции к вертикальным поверхностям $h_{\text{заведения}}$ – высота заведения материала на примыкании кровли к вертикальной поверхности
Обработка поверхности плит ТЕХНОНИКОЛЬ LOGICPIR PROF CXM/CXM			
Праймер битумный ТЕХНОНИКОЛЬ №01	л	$V_{\text{праймера}} = 0,2 \times S_{\text{кровли}}$	$S_{\text{кровли}}$ – площадь плоской кровли
Этап работ. Устройство рядовой кровли			
Устройство однослойной кровли с механическим креплением			
Техноэласт СОЛО РП1 (Техноэласт ТИТАН SOLO)	м ²	$S_{\text{материала}} = 1,15 \times S_{\text{кровли}}$	$S_{\text{кровли}}$ – площадь плоской кровли Расход газа принимать из расчета 0,8** л/м ²
Телескопический крепеж ТехноНИКОЛЬ и саморез свер- локонечный ТЕХНОНИКОЛЬ	шт.	Согласно ветровому расчету	Крепеж для фиксации в профлист
Крепеж телескопический и саморез остроконечный ТЕХНОНИКОЛЬ с полиамидной гильзой	шт.	Согласно ветровому расчету	Крепеж для фиксации в монолитное ж/б основание
Устройство двухслойной кровли с механическим креплением			
Техноэласт ФИКС	м ²	$S_{\text{материала}} = 1,15 \times S_{\text{кровли}}$	$S_{\text{кровли}}$ – площадь плоской кровли Расход газа принимать из расчета 0,8** л/м ²
Техноэласт ЭКП (Техноэласт ПЛАМЯ СТОП, Техноэласт ДЕКОР)	м ²	$S_{\text{материала}} = 1,15 \times S_{\text{кровли}}$	$S_{\text{кровли}}$ – площадь плоской кровли Расход газа принимать из расчета 0,8** л/м ²
Телескопический крепеж ТехноНИКОЛЬ и саморез свер- локонечный ТЕХНОНИКОЛЬ	шт.	Согласно ветровому расчету	Крепеж для фиксации в профлист
Крепеж телескопический и саморез остроконечный ТЕХНОНИКОЛЬ с полиамидной гильзой	шт.	Согласно ветровому расчету	Крепеж для фиксации в монолитное ж/б основание
Устройство двухслойной кровли			
Унифлекс ВЕНТ ЭПВ, Унифлекс ЭКСПРЕСС, Техноэласт ЭПП	м ²	$S_{\text{материала}} = 1,15 \times S_{\text{кровли}}$	$S_{\text{кровли}}$ – площадь плоской кровли Расход газа принимать из расчета 0,8** л/м ²
Техноэласт С ЭМС, Унифлекс С ЭМС	м ²	$S_{\text{материала}} = 1,15 \times S_{\text{кровли}}$	$S_{\text{кровли}}$ – площадь плоской кровли
Техноэласт ЭКП, Техноэласт ПЛАМЯ СТОП, Техноэласт ДЕКОР, Техноэласт ГРИН ЭКП	м ²	$S_{\text{материала}} = 1,15 \times S_{\text{кровли}}$	$S_{\text{кровли}}$ – площадь плоской кровли Расход газа принимать из расчета 0,8** л/м ²
Устройство двухслойной кровли с укладкой на мастику			
Техноэласт ПРАЙМ ЭММ		$S_{\text{материала}} = 1,15 \times S_{\text{кровли}}$	$S_{\text{кровли}}$ – площадь плоской кровли
Техноэласт ПРАЙМ ЭКМ		$S_{\text{материала}} = 1,15 \times S_{\text{кровли}}$	$S_{\text{кровли}}$ – площадь плоской кровли
Мастика приклеивающая ТЕХНОНИКОЛЬ №22	л	$V_{\text{мастики}} = n \times 0,8 \times 1,15 \times S_{\text{кровли}}$	$S_{\text{кровли}}$ – площадь плоской кровли n – кол-во приклеиваемых кровельных слоев

Материалы	Ед. изм.	Расход материала	Примечания
Этап работ. Устройство примыканий на кровле			
Устройство примыкания к вертикальной поверхности двухслойной кровли			
Техноэласт ЭПП	м ²	$S_{\text{материала}} = L_{\text{прим}} \times (h_{\text{заведения}} + 0,15) \times 1,15^*$	$L_{\text{прим}}$ – длина примыканий несущей конструкции к вертикальным поверхностям $h_{\text{заведения}}$ – высота заведения материала на примыкании кровли к вертикальной поверхности Расход газа принимать из расчета 0,8** л/м ²
Техноэласт ЭКП	м ²	$S_{\text{материала}} = L_{\text{прим}} \times (h_{\text{заведения}} + 0,25) \times 1,15^*$	$L_{\text{прим}}$ – длина примыканий несущей конструкции к вертикальным поверхностям $h_{\text{заведения}}$ – высота заведения материала на примыкании кровли к вертикальной поверхности Расход газа принимать из расчета 0,8** л/м ²
Техноэласт ЭПП (слой усиления в местах примыкания к вертикальным конструкциям)	м ²	$S_{\text{материала}} = 0,25 \times 1,15^* \times P_{\text{верт}}$	$P_{\text{верт}}$ – периметр вертикальных конструкций Расход газа принимать из расчета 0,8** л/м ²
Рейка краевая алюминиевая ТехноНИКОЛЬ (3м)	пог.м	$L_{\text{рейка}} = P_{\text{верт}}$	$P_{\text{верт}}$ – периметр вертикальных конструкций
Саморез сверлоконечный ТехноНИКОЛЬ 5,5х35мм для крепления рейки	шт.	$N_{\text{саморезы}} = 5 \times L_{\text{рейка}}$	$L_{\text{рейка}}$ – общая длина краевой рейки
Герметик ТЕХНОНИКОЛЬ №71	л	$V_{\text{герметик}} = 0,2 \times L_{\text{рейка}}$	$L_{\text{рейка}}$ – общая длина краевой рейки
Устройство примыкания к вертикальной поверхности однослойной кровли			
Техноэласт СОЛО РП1 (Техноэласт ТИТАН SOLO)	м ²	$S_{\text{материала}} = L_{\text{прим}} \times (h_{\text{заведения}} + 0,25) \times 1,15^*$	$L_{\text{прим}}$ – длина примыканий несущей конструкции к вертикальным поверхностям $h_{\text{заведения}}$ – высота заведения материала на примыкании кровли к вертикальной поверхности Расход газа принимать из расчета 0,8** л/м ²
Техноэласт ЭПП (слой усиления в местах примыкания к вертикальным конструкциям)	м ²	$S_{\text{материала}} = 0,25 \times 1,15^* \times P_{\text{верт}}$	$P_{\text{верт}}$ – периметр вертикальных конструкций Расход газа принимать из расчета 0,8** л/м ²
Рейка краевая алюминиевая ТехноНИКОЛЬ (3м)	пог.м	$L_{\text{рейка}} = P_{\text{верт}}$	$P_{\text{верт}}$ – периметр вертикальных конструкций
Саморез сверлоконечный ТехноНИКОЛЬ 5,5х35мм для крепления рейки	шт.	$N_{\text{саморезы}} = 5 \times L_{\text{рейка}}$	$L_{\text{рейка}}$ – общая длина краевой рейки
Герметик ТЕХНОНИКОЛЬ №71	л	$V_{\text{герметик}} = 0,2 \times L_{\text{рейка}}$	$L_{\text{рейка}}$ – общая длина краевой рейки
Устройство примыкания к трубным проходкам			
Техноэласт ЭПП (слой усиления в месте установки воронки)	м ²	$S_{\text{материала}} = 0,25 \times N_{\text{элементов}}$	$N_{\text{элементов}}$ – кол-во элементов, проходящих через кровлю Расход газа принимать из расчета 0,8** л/м ²
Уплотнитель для труб диаметром от 10 до 130мм	шт.	$N_{\text{переходник}} = N_{\text{круглых труб}}$	$N_{\text{круглых труб}}$ – кол-во проходящих через кровлю круглых труб
Устройство примыкания к воронке			
Воронка ТехноНИКОЛЬ с обжимным фланцем	шт.	Согласно расчету на водоотведение с крыши	–
Техноэласт ЭПП (слой усиления в месте установки воронки)	м ²	$S_{\text{материала}} = 0,25 \times N_{\text{воронок}}$	$N_{\text{воронок}}$ – кол-во воронок на кровле Расход газа принимать из расчета 0,8** л/м ²
Хризотилцементные плоские листы толщиной не менее 10мм	м ²	$S_{\text{материала}} = 0,25 \times N_{\text{воронок}}$	$N_{\text{воронок}}$ – количество воронок внутреннего водостока на кровле

Материалы	Ед. изм.	Расход материала	Примечания
Праймер битумный ТЕХНОНИКОЛЬ №01	л	$V_{\text{праймера}} = 0,17 \times N_{\text{воронок}}$	$N_{\text{воронок}}$ – количество воронок внутреннего водостока на кровле
Телескопический крепеж ТехноНИКОЛЬ и саморез сверлоконечный ТЕХНОНИКОЛЬ (крепеж телескопический и саморез остроконечный ТЕХНОНИКОЛЬ с полиамидной гильзой)	шт.	$N_{\text{крепежа}} = 4 \times N_{\text{воронок}}$	$N_{\text{воронок}}$ – количество воронок внутреннего водостока на кровле
Дополнительная комплектация			
Аэратор кровельный ТЕХНОНИКОЛЬ	шт.	1 шт. на 100 м ² (при применении Унифлекс ВЕНТ) 1 шт. на 150 м ² (при применении Техноэласт ФИКС и Техноэласт СОЛО РП1)	Указаны средние показатели. Количество аэраторов также зависит от конфигурации крыши и размещения на ней вент. шахт, оборудования и т.п.
Кровельные опоры, 4 шт.	шт.	Количество определяется по количеству оборудования	
Кровельные опоры, 8 шт.	шт.	Количество определяется по количеству оборудования	

* в зависимости от высоты заведения материала и конфигурации здания расход материала может быть другим.

** в холодный период года в зависимости от температуры окружающего воздуха, расход газа при устройстве кровли может превышать расчетное значение.

Приложение И. Контроль качества и приемка работ

Этапы работ	Контролируемые параметры	Требования к показателям	Метод и содержание контроля	Используемые инструменты
Устройство пароизоляционного слоя				
Подготовка профилированного листа под пароизоляцию	Общее состояние поверхности профилированного листа	На поверхности профилированного листа не должно быть строительного мусора, воды, снега и льда	Визуально	–
	Наличие усиления несущего профилированного листа в местах прохода коммуникаций (в том числе труб водосточной системы) и опор под инженерное оборудование	Наличие усиления из листа из оцинкованной стали толщиной не менее 0,8мм и размером не менее 3–4 гофры профнастила	Визуально, при необходимости выполнить выборочные замеры листа усиления	Рулетка 2-го класса (ГОСТ 7502–98)
	Заполнение пустот ребер профилированного настила в местах примыканий настила к стенам, деформационным швам, с каждой стороны коньков и ендов	Наличие заполнения пустот ребер негорючей минераловатной плитой на длину 250мм	Визуально, при необходимости выполнить выборочные замеры линейных размеров	Линейка металлическая (ГОСТ 427–75)
Подготовка ж/б основания под пароизоляцию	Общее состояние поверхности ж/б плиты	На поверхности плиты не должно быть строительного мусора, воды, снега и льда	Визуально	–
	Ровность поверхности ж/б плиты	Ровность основания	Максимальный просвет не должен превышать 5мм (вдоль уклона) и 10мм (поперек уклона)	Выборочная проверка, с за- мерами из расчета не менее 5 измерений на 70–100м ²
Устройство пароизоляционного слоя	Целостность пароизоляционного материала	Отсутствие внешних дефектов: трещин, разрывов, пробоин	Визуально, с проверкой качества по паспортам материалов	–
	Величина продольного нахлеста	Продольный нахлест должен быть не менее 100 мм	Выборочная проверка с замерами из расчета не менее 3 измерений на 150м ²	Линейка металлическая (ГОСТ 427–75)
	Величина поперечного нахлеста	Поперечный нахлест должен быть не менее 150 мм	Выборочная проверка с замерами из расчета не менее 3 измерений на 150м ²	Линейка металлическая (ГОСТ 427–75)
	Высота заведения пароизоляции на вертикальные поверхности	Пароизоляция должна быть заведена на вертикальную поверхность на 25мм выше толщины теплоизоляции	Замеры через каждые 7–10м длины вертикальной поверхности и на каждом примыкании к локальным выступающим элементам на кровле (вент. шахтам, трубам и т.д.)	Линейка металлическая (ГОСТ 427–75)
	Прочность швов	Отсутствие расслоения в шве полотнищ пароизоляции	Визуально	–
Качество приклейки пароизоляции на вертикальной поверхности	Отсутствие отслоений полотнищ пароизоляции от вертикальной поверхности	Визуально	Визуально	–

Этапы работ	Контролируемые параметры	Требования к показателям	Метод и содержание контроля	Используемые инструменты
Устройство теплоизоляционного слоя				
Укладка нижнего слоя теплоизоляции	Целостность теплоизоляционной плиты	Целостность поверхности плит теплоизоляции не должна быть нарушена, не должно быть вмятин	Визуально	–
	Разбежка торцевых стыков плит	Поперечные стыки теплоизоляционных плит должны быть смещены не менее чем на треть длины плиты	Выборочная проверка с замерами из расчета не менее 3 измерений на 150м ²	Рулетка 2-го класса (ГОСТ 7502–98)
	Плотность прилегания плит друг к другу	Ширина швов между плитами теплоизоляции не должна превышать 5мм; швы между плитами шириной более 5мм заполняются теплоизоляцией	Выборочная проверка с замерами из расчета не менее 3 измерений на 150м ²	Линейка металлическая (ГОСТ 427–75)
	Разбежка продольных стыков плит в соседних слоях	Продольные стыки верхнего слоя плит должны быть смещены не менее чем на 300мм относительно стыков нижнего	Выборочная проверка с замерами из расчета не менее 3 измерений на 150м ²	Линейка металлическая (ГОСТ 427–75)
	Разбежка поперечных стыков плит в соседних слоях	Поперечные стыки верхнего слоя плит должны быть смещены не менее чем на 300мм относительно стыков нижнего	Выборочная проверка с замерами из расчета не менее 3 измерений на 150м ²	Линейка металлическая (ГОСТ 427–75)
Толщина теплоизоляционного слоя	Толщина теплоизоляционного слоя должна соответствовать проекту	Выборочная проверка, с замерами из расчета не менее 5 измерений на 700–1000м ²	Линейка металлическая (ГОСТ 427–75)	
Крепление теплоизоляционных плит (за исключением балластного метода):				
Механическая фиксация плит, при условии механической фиксации кровли	Крепеж плит теплоизоляции с линейными размерами менее 1000 x 500мм (1200 x 600мм)	Наличие 2 крепежных элементов на одну плиту теплоизоляции	Визуально	–
	Крепеж плит теплоизоляции с линейными размерами более 2400 x 1200мм	Наличие 6 крепежных элементов на одну плиту теплоизоляции	Визуально	–
	Расположение крепежных элементов на теплоизоляции	Крепежные элементы должны быть расположены на расстоянии не менее 150мм от любого края плиты	Визуально, при необходимости выполнить выборочные замеры	Линейка металлическая (ГОСТ 427–75)
	Крепеж плит теплоизоляции с линейными размерами менее 1000 x 500мм (1200 x 600мм)	Наличие 5 крепежных элементов или количество крепежей согласно ветровому расчету на одну плиту теплоизоляции	Визуально	–
Механическая фиксация плит, при условии сплошной приклейки кровли	Крепеж плит теплоизоляции с линейными размерами более 2400 x 1200 мм	Наличие 9 крепежных элементов или количество крепежей согласно ветровому расчету на одну плиту теплоизоляции	Визуально	–
	Расположение крепежных элементов на теплоизоляции	Крепежные элементы должны быть расположены на расстоянии не менее 150 мм от любого края плиты	Визуально, при необходимости выполнить выборочные замеры	Линейка металлическая (ГОСТ 427-75)
Клеевой метод крепления	Температура горячей мастики перед нанесением на поверхность основания	Температура горячей мастики при нанесении должна быть не менее 160 С	Измерительный, периодический, не менее 4 раз в смену	–
	Качество приклейки плит теплоизоляции к нижележащему слою	Прочность сцепления теплоизоляционных плит к нижележащему слою не менее 0,05 МПа	Визуально, при необходимости выполнить выборочные замеры	–

Этапы работ	Контролируемые параметры	Требования к показателям	Метод и содержание контроля	Используемые инструменты
Устройство основания под кровлю				
Подготовка основания под кровельный ковер	Уклон основания	Допустимое отклонение от проектных значений не более 0,2%	Измерения с помощью нивелира и рейки	Двухметровая рейка, нивелир
	Ровность основания	Максимальный просвет для монолитной стяжки и поверхности теплоизоляционных плит не должен превышать 5 мм (вдоль уклона) и 10 мм (поперек уклона) Максимальный просвет для сборной стяжки вдоль и поперек уклона – 10 мм	Выборочная проверка, с замерами из расчета не менее 5 измерений на 70–100м ²	Двухметровая рейка, линейка металлическая (ГОСТ 427–75)
	Влажность основания	Влажность бетонных оснований должна быть не более 4%, цементно-песчаных и гипсовых – 5%	Измерение с помощью влагомера	Влагомер
Поверхность теплоизоляционных плит LOGICPIR PROF CXM/CXM	Огрунтовка основания	Равномерно огрунтованная поверхность	Визуально с проверкой качества грунтовки по фактическому расходу на 1м ² поверхности	
Устройство сборной стяжки	Тип сборной стяжки	Тип листов сборной стяжки должен соответствовать проекту	Проверка по паспортам материалов	–
	Толщина листов сборной стяжки	Толщина листов сборной стяжки должна соответствовать проекту	Проверка по паспортам материалов	–
	Огрунтовка листов сборной стяжки	Все поверхности листов сборной стяжки должны быть огрунтованы равномерно	Визуально с проверкой качества грунтовки по фактическому расходу на 1м ² поверхности	–
	Целостность листов сборной стяжки	Уложенные листы не должны иметь сколов, трещин и иных дефектов	Визуально	–
	Разбежка торцевых стыков листов сборной стяжки	Поперечные стыки листов сборной стяжки должны быть смещены не менее чем на треть длины плиты	Выборочная проверка с замерами из расчета не менее 3 измерений на 150м ²	Рулетка 2-го класса (ГОСТ 7502–98)
	Разбежка продольных стыков листов в соседних слоях	Продольные стыки верхнего слоя листов сборной стяжки должны быть смещены не менее чем на 300мм относительно стыков нижнего	Выборочная проверка с замерами из расчета не менее 3 измерений на 150м ²	Линейка металлическая (ГОСТ 427–75)
	Разбежка торцевых стыков листов в соседних слоях	Торцевые стыки верхнего слоя листов сборной стяжки должны быть смещены не менее чем на 300мм относительно стыков нижнего	Выборочная проверка с замерами из расчета не менее 3 измерений на 150м ²	Линейка металлическая (ГОСТ 427–75)
Температурно-усадочные швы		Стяжка должна быть разбита температурно-усадочными швами на карты	Визуально	–

Этапы работ	Контролируемые параметры	Требования к показателям	Метод и содержание контроля	Используемые инструменты
Устройство цементно-песчаной стяжки	Разделительный слой между слоем теплоизоляции и Ц/П стяжки	Наличие разделительного слоя между слоем теплоизоляции и Ц/П стяжки	Визуально	–
	Толщина цементно-песчаной стяжки	Толщина стяжки должна соответствовать проекту	Визуально	–
Подготовительные работы	Прочность цементно-песчаной стяжки	Прочность стяжки должна соответствовать проекту	–	–
	Температурно-усадочные швы	Стяжка должна быть разбита температурно-усадочными швами на карты	Визуально	–
	Огрунтовка основания	Равномерно огрунтованная поверхность	Визуально с проверкой качества грунтовки по фактическому расходу на 1м ² поверхности	–
	Участок понижения у водосточной воронки	Размер участка понижения вокруг водосточной воронки не менее 500 x 500 мм	Замеры линейных размеров участка понижения у каждой воронки	Линейка металлическая (ГОСТ 427-75)
	Понижение на участке водоприемной воронки	Перепад высоты у водосточной воронки должен быть не менее 30мм	Четыре замера у каждой водоприемной воронки	Рейка длиной 2 м и линейка металлическая (ГОСТ 427-75)
	Устройство переходного бортика	Наличие переходного бортика размером не менее 70 x 70 мм	Визуально, при необходимости выполнить выборочные замеры линейных размеров	Линейка металлическая (ГОСТ 427-75)
	Огрунтовка основания	Равномерно огрунтованная поверхность	Визуально с проверкой качества грунтовки по фактическому расходу на 1м ² поверхности	–
	Слой усиления на карнизном свесе	На карнизном свесе должен быть наклеен кровельный материал на ширину не менее 400 мм от края карнизного свеса	Визуально, при необходимости выполнить выборочные замеры линейных размеров	Линейка металлическая (ГОСТ 427-75)
	Усиление участка у водоприемной воронки в случае устройства кровли по теплоизоляционному слою	На участке понижения по его размеру должен быть установлен плоский асбестоцементный лист (или его аналог) толщиной не менее 10 мм	Визуально, при необходимости выполнить выборочные замеры толщины листа	Линейка металлическая (ГОСТ 427-75)
	Крепление листа усиления у водоприемной воронки в случае устройства кровли по теплоизоляционному слою	Лист усиления должен быть закреплен к несущему основанию	Визуально	–
Количество крепежа листа усиления у водоприемной воронки в случае устройства кровли по теплоизоляционному слою	Лист усиления должен быть закреплен не менее чем 4 крепежными элементами	Визуально	–	
Слой усиления у водосточной воронки	У воронки должен быть наклеен кровельный материал размером 500 x 500 мм	Визуально, при необходимости выполнить выборочные замеры	Линейка металлическая (ГОСТ 427-75)	

Этапы работ	Контролируемые параметры	Требования к показателям	Метод и содержание контроля	Используемые инструменты
Устройство кровли на основной (горизонтальной) плоскости крыши				
Устройство однослойной кровли	Шаг установки крепежа кровельного материала	Шаг и количество крепежа должны соответствовать ветровому расчету	Выборочная проверка с замерами из расчета не менее 3 измерений на 150м2	Линейка металлическая (ГОСТ 427-75)
	Тип крепежа кровельного ковра	Тип и размеры крепежа должны соответствовать проекту	Визуально, с проверкой качества по паспортам материалов	-
	Целостность материала кровельного ковра	Отсутствие внешних дефектов: трещин, вздутий, разрывов, пробоин, расслоений	Визуально, с проверкой качества по паспортам материалов	-
	Величина продольного нахлеста	Нахлест должен быть не менее 120мм	Выборочная проверка с замерами из расчета не менее 3 измерений на 150м2	Линейка металлическая (ГОСТ 427-75)
	Величина поперечного нахлеста	Нахлест должен быть не менее 150мм	Выборочная проверка с замерами из расчета не менее 3 измерений на 150м2	Линейка металлическая (ГОСТ 427-75)
	Разбежка полотнищ поперек	Поперечные стыки полотнищ должны быть смещены не менее чем на 500мм	Выборочная проверка с замерами из расчета не менее 3 измерений на 150м2	Линейка металлическая (ГОСТ 427-75)
	Прочность швов	Вытек вяжущего 10–25мм, отсутствие расслоения в шве при инструментальной проверке	Визуально, при отсутствии вытека необходимо провести проверку герметичности всех швов с использованием отвертки	Плоская отвертка с закругленными краями
	Качество защитного слоя	Защитная посыпка должна быть распределена по поверхности материала равномерно без проплешин	Визуально	-
Устройство двухслойной кровли				
Устройство нижнего слоя кровли методом механической фиксации	Шаг установки крепежа кровельного материала	Шаг и количество крепежа должен соответствовать ветровому расчету	Выборочная проверка с замерами из расчета не менее 3 измерений на 150м2	Линейка металлическая (ГОСТ 427-75)
	Тип крепежа кровельного ковра	Тип и размеры крепежа должны соответствовать проекту	Визуально, с проверкой качества по паспортам материалов	-
	Механическое крепление нижнего слоя основного кровельного ковра у примыканий к вертикальной поверхности	Наличие крепежа вдоль нижней грани переходного бортика по всей длине примыканий	Визуально	-
	Шаг расположения механического крепления нижнего слоя основного кровельного ковра у примыканий к вертикальной поверхности	Шаг крепежа основного кровельного ковра у переходного бортика должен составлять 250мм	Замеры через каждые 7–10м длины вертикальной поверхности и на каждом примыкании к локальным выступающим элементам на кровле (вент. шахтам, трубам и т.д.)	Линейка металлическая (ГОСТ 427-75) или рулетка 2-го класса (ГОСТ 7502-98)

Этапы работ	Контролируемые параметры	Требования к показателям	Метод и содержание контроля	Используемые инструменты
Устройство нижнего слоя кровли методом механической фиксации	Целостность материала кровельного ковра	Отсутствие внешних дефектов: трещин, вздутий, разрывов, пробоин, расслоений	Визуально, с проверкой качества по паспортам материалов	–
	Величина продольного нахлеста	Нахлест должен быть не менее 85мм	Выборочная проверка с замерами из расчета не менее 3 измерений на 150м ²	Линейка металлическая (ГОСТ 427-75)
	Величина поперечного нахлеста	Нахлест должен быть не менее 150мм	Выборочная проверка с замерами из расчета не менее 3 измерений на 150м ²	Линейка металлическая (ГОСТ 427-75)
	Разбежка полотнищ поперек	Поперечные стыки полотнищ должны быть смещены не менее чем на 500мм	Выборочная проверка с замерами из расчета не менее 3 измерений на 150м ²	Линейка металлическая (ГОСТ 427-75)
	Прочность швов	Вытек вяжущего 10–25мм, отсутствие расслоения в шве при инструментальной проверке	Визуально, при отсутствии вытека необходимо провести проверку герметичности всех швов с использованием отвертки	Плоская отвертка с закругленными краями
	Целостность материала кровельного ковра	Отсутствие внешних дефектов: трещин, вздутий, разрывов, пробоин, расслоений	Визуально, с проверкой качества по паспортам материалов	–
	Величина продольного нахлеста	Нахлест должен быть не менее 85мм	Выборочная проверка с замерами из расчета не менее 3 измерений на 150м ²	Линейка металлическая (ГОСТ 427-75)
	Величина поперечного нахлеста	Нахлест должен быть не менее 150мм	Выборочная проверка с замерами из расчета не менее 3 измерений на 150м ²	Линейка металлическая (ГОСТ 427-75)
	Разбежка полотнищ поперек	Поперечные стыки полотнищ должны быть смещены не менее чем на 500мм	Выборочная проверка с замерами из расчета не менее 3 измерений на 150м ²	Линейка металлическая (ГОСТ 427-75)
	Прочность швов	Вытек вяжущего в случае наплавления должен составлять не более 10–25мм, отсутствие расслоения в шве при инструментальной проверке. Вытек мастики в случае приклейки материала на мастику должен составлять не менее 10мм.	Визуально, при отсутствии вытека необходимо провести проверку герметичности всех швов с использованием отвертки	Плоская отвертка с закругленными краями
Устройство верхнего слоя	Целостность материала кровельного ковра	Отсутствие внешних дефектов: трещин, вздутий, разрывов, пробоин, расслоений	Визуально, с проверкой качества по паспортам материалов	–
	Величина продольного нахлеста	Нахлест должен быть не менее 85мм	Выборочная проверка с замерами из расчета не менее 3 измерений на 150м ²	Линейка металлическая (ГОСТ 427-75)
	Величина поперечного нахлеста	Нахлест должен быть не менее 150мм	Выборочная проверка с замерами из расчета не менее 3 измерений на 150м ²	Линейка металлическая (ГОСТ 427-75)
	Разбежка полотнищ вдоль	Продольные стыки полотнищ верхнего слоя должны быть смещены не менее чем на 300мм относительно стыков нижнего	Выборочная проверка с замерами из расчета не менее 3 измерений на 150м ²	Линейка металлическая (ГОСТ 427-75)

Этапы работ	Контролируемые параметры	Требования к показателям	Метод и содержание контроля	Используемые инструменты
Устройство верхнего слоя	Разбежка полотнищ поперек	Поперечные стыки полотнищ должны быть смещены не менее чем на 500мм	Выборочная проверка с замерами из расчета не менее 3 измерений на 150м2	Линейка металлическая (ГОСТ 427–75)
	Прочность швов	Вытек вяжущего 10–25мм, отсутствие расслоения в шве при инструментальной проверке. Вытек мастики в случае приклейки материала на мастику должен составлять не менее 10мм.	Визуально, при отсутствии вытека необходимо провести проверку герметичности всех швов с использованием отвертки	Плоская отвертка с закругленными краями
	Качество защитного слоя	Защитная посыпка должна быть распределена по поверхности материала равномерно, без проплешин	Визуально	–
Устройство кровли на вертикальной плоскости крыши				
Устройство однослойной кровли на примыканиях	Заведение основного кровельного ковра на переходный бортик	Кровельный материал основного ковра должен полностью перекрывать переходный бортик	Визуально	–
	Механическое крепление основного кровельного ковра на примыкании к вертикальной поверхности	Наличие крепежа по всей длине примыканий	Визуально	–
	Шаг расположения механического крепления основного кровельного ковра на примыкании к вертикальной поверхности	Шаг крепежа основного кровельного ковра у переходного бортика должен составлять 250мм	Замеры через каждые 7–10м длины вертикальной поверхности и на каждом примыкании к локальным выступающим элементам на кровле (вент. шахтам, трубам и т.д.)	Линейка металлическая (ГОСТ 427–75) или рулетка 2-го класса (ГОСТ 7502–98)
	Величина нахлеста материала на горизонтальную поверхность	Кровельный материал должен быть заведен на горизонтальную поверхность не менее чем на 200мм от края переходного бортика	Визуально, при необходимости выполнить выборочные замеры	Линейка металлическая (ГОСТ 427–75)
	Величина заведения материала на вертикальную поверхность	Кровельный материал должен быть заведен на вертикальную поверхность не менее чем на 300мм	Замеры через каждые 7–10м длины вертикальной поверхности и на каждом примыкании к локальным выступающим элементам на кровле (вент. шахтам, трубам и т.д.)	Линейка металлическая (ГОСТ 427–75) или рулетка 2-го класса (ГОСТ 7502–98)
	Прочность швов	Вытек вяжущего 10–25мм, отсутствие расслоения в шве при инструментальной проверке	Визуально, при отсутствии вытека необходимо провести проверку герметичности всех швов с использованием отвертки	Плоская отвертка с закругленными краями
Устройство двухслойной кровли на примыканиях				
Устройство нижнего слоя кровли на примыканиях	Устройство дополнительного слоя	На примыканиях должен быть уложен дополнительный слой по переходному бортику и нахлестом на горизонтальную поверхность не менее 100мм	Визуально, при необходимости выполнить выборочные замеры величины заведения материала на горизонтальную поверхность	Линейка металлическая (ГОСТ 427–75)
	Целостность материала кровельного ковра	Отсутствие внешних дефектов: трещин, вздутий, разрывов, пробоин, расслоений	Визуально, с проверкой качества по паспортам материалов	–

Этапы работ	Контролируемые параметры	Требования к показателям	Метод и содержание контроля	Используемые инструменты
Устройство нижнего слоя кровли на примыканиях	Величина продольного нахлеста	Нахлест должен быть не менее 85мм	Замеры через каждые 150 метров длины вертикальной поверхности и на каждом примыкании к локальным выступающим элементам	Линейка металлическая (ГОСТ 427–75)
	Величина нахлеста материала на горизонтальную поверхность	Кровельный материал должен быть заведен на горизонтальную поверхность не менее чем на 150мм от края переходного бортика	Визуально, при необходимости выполнить выборочные замеры	Линейка металлическая (ГОСТ 427–75)
	Величина заведения материала на вертикальную поверхность	Кровельный материал должен быть заведен на вертикальную поверхность не менее чем на 300мм	Замеры через каждые 7–10м длины вертикальной поверхности и на каждом примыкании к локальным выступающим элементам на кровле (вент. шахтам, трубам и т.д.)	Линейка металлическая (ГОСТ 427–75) или рулетка 2-го класса (ГОСТ 7502–98)
	Прочность швов	Вытек вяжущего 10–25мм, отсутствие расслоения в шве при инструментальной проверке Вытек мастики не менее 10мм в случае приклейки материала на мастику.	Визуально, при отсутствии вытека необходимо провести проверку герметичности всех швов с использованием отвертки	Плоская отвертка с закругленными краями
	Целостность материала кровельного ковра	Отсутствие внешних дефектов: трещин, вдутий, разрывов, пробоин, расслоений	Визуально, с проверкой качества по паспортам материалов	–
	Величина нахлеста материала на горизонтальную поверхность	Кровельный материал должен быть заведен на горизонтальную поверхность не менее чем на 200мм от края переходного бортика	Визуально, при необходимости выполнить выборочные замеры	Линейка металлическая (ГОСТ 427–75)
	Величина продольного нахлеста	Нахлест должен быть не менее 85мм	Замеры через каждые 150м длины вертикальной поверхности и на каждом примыкании к локальным выступающим элементам	Линейка металлическая (ГОСТ 427–75)
	Величина заведения материала на вертикальную поверхность	Кровельный материал должен быть заведен на вертикальную поверхность не менее чем на 300мм	Замеры через каждые 7–10м длины вертикальной поверхности и на каждом примыкании к локальным выступающим элементам на кровле (вент. шахтам, трубам и т.д.)	Линейка металлическая (ГОСТ 427–75) или рулетка 2-го класса (ГОСТ 7502–98)
	Разбежка полотнищ вдоль	Продольные стыки полотнищ верхнего слоя должны быть смещены не менее чем на 300мм относительно стыков нижнего	Выборочная проверка с замерами из расчета не менее 3 измерений на 150м ²	Линейка металлическая (ГОСТ 427–75)
	Прочность швов	Вытек вяжущего 10–25мм, отсутствие расслоения в шве при инструментальной проверке. Вытек мастики не менее 10мм в случае приклейки материала на мастику.	Визуально, при отсутствии вытека необходимо провести проверку герметичности всех швов с использованием отвертки	Плоская отвертка с закругленными краями

Этапы работ	Контролируемые параметры	Требования к показателям	Метод и содержание контроля	Используемые инструменты
Устройство примыканий	Усиление наружных и внутренних углов	Наличие слоя усиления из кровельного материала на наружных и внутренних углах шириной не менее 200мм	Визуально, при необходимости дополнительно выборочные замеры величины заведения материала на горизонтальную поверхность	Линейка металлическая (ГОСТ 427–75)
	Механическое крепление кровельного материала на вертикальной поверхности	На вертикальной поверхности материал должен быть закреплен	Визуально, проверка наличия крепления в соответствии с правилами главы 4.3	–
	Герметизация элементов механического крепления	По рейкам и фартукам должен быть проложен герметик	Визуально, с проверкой качества герметизации по фактическому расходу на 1 пог. м крепления	–
	Наличие защитных фартуков и колпаков	На элементы и детали конструкций кровли должны быть установлены защитные фартуки и колпаки в соответствии с эскизами узлов	Визуальная проверка соответствия выполнения узлов кровли эскизам или чертежам	–
	Крепление парапетных крышек, свесов и других элементов	Фальцевые и другие соединения элементов из оцинкованной стали должны быть выполнены в соответствии с эскизами узлов	Визуальная проверка соответствия выполнения узлов кровли эскизам или чертежам	
	Отдельные кровельные элементы	Отдельные кровельные элементы должны быть выполнены в соответствии с эскизами узлов	Визуально по проектным решениям, при необходимости выполнения замеры	Линейка металлическая (ГОСТ 427–75)
	Наличие листоуловителей на водосточных воронках	На каждой водосточной воронке должен быть установлен листоуловитель	Визуально	–

Приложение К.

Технологические приемы приклейки рулонного материала

Более подробную информацию о применении и укладке материала вы можете найти в следующих инструкциях:

- [ИНСТРУКЦИЯ по устройству кровли из битумнополимерных рулонных материалов в кровельных системах по несущему основанию из профилированного листа.](#)
- [ИНСТРУКЦИЯ по устройству кровли из битумно-полимерных рулонных материалов в кровельных системах по железобетонному несущему основанию.](#)

Ниже представлены основные моменты по работе с материалом.

К.1 Сплошное наплавление

К.1.1. Технологические приемы наклейки наплавляемого рулонного материала выполняют в следующей последовательности:

- на подготовленное основание раскатывают рулон, примеряют по отношению к соседним полотнищам, обеспечивая необходимый нахлест полотнищ;
- сматывают полотно в рулон к середине, намотку лучше производить на трубу или картонную шпулю;
- разогревают нижний приклеивающий слой рулона с одновременным нагревом основания или поверхности ранее наклеенного слоя. Рулон постепенно раскатывают, следя за тем, чтобы из шва вытекало битумно-полимерное вяжущее материала;
- аналогично наклеивают вторую половину рулона.

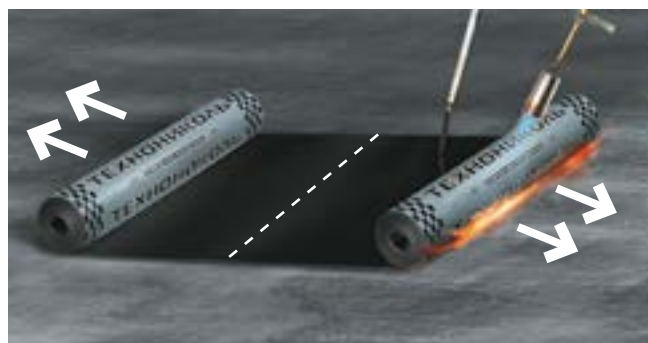
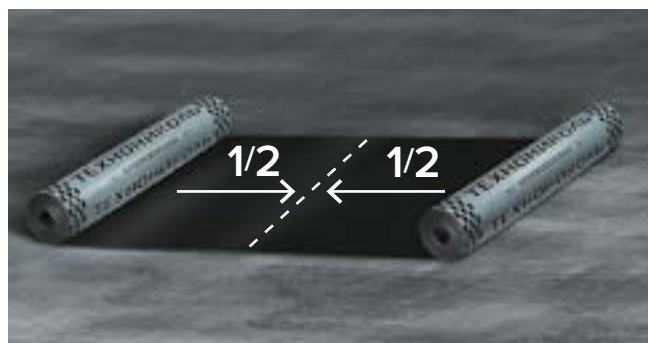

К.1.2. При наплавлении кровельного материала на горизонтальной поверхности кровельщик равномерно раскатывает рулон «на себя».



К.1.3. Нагрев производят плавными движениями горелки так, чтобы обеспечивался равномерный нагрев материала и поверхности основания. Хорошей практикой является движение горелки буквой «Г» с дополнительным нагревом той области материала, которая идет внахлест.



К.1.4. На битумных и битумно-полимерных материалах с нижней стороны используется индикаторная пленка с рисунком. Деформация рисунка при воздействии пламени горелки свидетельствует о правильном разогреве битумного (битумно-полимерного) вяжущего с нижней стороны рулонного материала.



К.1.5. Для качественного наплавления материала на основание необходимо добиться небольшого валика битумного вяжущего в месте соприкосновения материала с поверхностью.



К.1.6. Признаком качественного наплавления материала является вытекание битумного или битумно-полимерного вяжущего из-под боковой кромки материала примерно на 10–25мм.



К.1.7. При использовании материала для нижнего слоя марки Унифлекс ВЕНТ, имеющего полосы битумно-полимерного вяжущего с нижней стороны полотна, технология наплавления аналогична рассмотренной выше. При этом необходимо добиться расплавления черных полосок битумно-полимерного вяжущего в месте соприкосновения материала с поверхностью.



К.1.8. При наплавлении Унифлекс Экспресс по теплоизоляционным плитам (ТЕХНОРУФ В ПРОФ С, LOGICPIR PROF СХМ/СХМ), нагрев производится плавными движениями горелки по раскатываемому рулону (рис. К.1). Дополнительно прогреть основание под кровлю

не нужно. Давление газа в баллоне должно быть 1–1,2 атм, длина пламени от места выхода из горелки до рулона должна составлять не более 30–40см.



Рис. К.1. Наплавление по теплоизоляционным плитам

К.1.9. Приемы наплавления верхнего слоя аналогичны приемам наплавления материала нижнего слоя.

К.1.10. Нежелательно ходить по только что уложенному кровельному материалу – это приводит к ухудшению внешнего вида кровли: посыпка утапливается в неостывший слой битумного вяжущего, и на поверхности материала остаются темные следы.

К.1.11. Наклеенные полотнища не должны иметь складок, морщин, волнистости.

К.1.12. При выполнении торцевых швов на верхнем слое кровельного ковра, материал наплавляется на слой с защитной посыпкой. Материал, нижнего слоя, на 150мм от торцевой кромки по всей ширине полотнища прогревают газовой горелкой, затем защитная посыпка на этом участке втапливается при помощи шпателя. В результате получается однородная полоса черного цвета. После подготовки участка под торцевой нахлест выполняют торцевой шов.



К.1.13. При выполнении боковых швов на коньке, в местах где материал наплавляется на слой с защитной посыпкой, подготовка участка шва перед наплавлением аналогична подготовки торцевого шва.

К.1.14. Перед началом наплавления на вертикальную поверхность рулон нижнего слоя материала примеривают и отрезают часть материала необходимой длины, с учетом нахлеста на горизонтальную поверхность.

Подготовленный материал наматывают на картонную шпулю. Наплавление производят, раскатывая рулон снизу-вверх от верхнего края переходного бортика или выкружки. После выполнения вертикальной наклейки материал приклеивается на переходном бортике и на горизонтальной поверхности.

Для удобства выполнения работ при наплавлении на вертикальные конструкции рекомендуем применять Укороченную горелку ТЕХНОНИКОЛЬ (см. Приложение Е «Комплекующие для кровли»).

К.1.15. При наплавлении верхнего слоя кровельного ковра на горизонтальную поверхность материал приходится наплавливать на верхний слой материала рядового кровельного ковра, имеющего защитную посыпку. Подготовку поверхности для наплавления на материал с защитной посыпкой выполняют аналогично подготовке перед наплавлением в месте торцевого нахлеста на верхнем слое рядовой кровли.



К.2 Приклейка на мастику

К.2.1. Укладка материала Техноэласт ПРАЙМ на холодные битумно-полимерные мастики может производиться при температуре воздуха выше +5° С. При температурах воздуха ниже +5° С работы производят в тепляках.

К.2.2. Укладку материала (Техноэласт ПРАЙМ) осуществляют два кровельщика. Один из рабочих наносит мастику, а второй приглаживает материал к основанию щеткой и раскатывает рулон. Приглаживание материала широкой щеткой необходимо для того, чтобы убрать пустоты и выгнать пузыри воздуха из-под материала.

Приглаживание производят от центра рулона к краям, выгоняя воздух через края полотнища.

К.2.3. Мастику приклеивающую ТЕХНОНИКОЛЬ №22 (Вишера) наносят по всей площади приклейки непосредственно перед наклеиваемым рулоном. На место бокового шва также наносят мастику. При укладке материала к основанию расход мастики составляет 1,4–1,8кг/м². В случае если на нанесенную мастику материал не был уложен в течение 5 мин., на поверхность необходимо нанести дополнительный слой мастики перед приклейкой.

К.2.4. Полностью приклеенный рулон дополнительно прокатывают тяжелым наборным роликом.

К.2.5. Особенно тщательно прокатывают боковые и торцевые нахлесты. Нахлесты прокатывают небольшим роликом так, чтобы из-под нахлеста после прикатки выдавить излишки мастики. Выдавившуюся мастику размазывают по поверхности шпателем.



К.2.6. Наклейка материала верхнего слоя производится аналогично наклейке материала первого слоя. Расход мастики для приклейки составляет 0,8–1,2кг/м².

К.2.7. В случаях приклейки материала на участках с крупнозернистой посыпкой (торцевые, боковые нахлесты и т.п.) удалить посыпку из области приклейки с помощью строительного фена горячего воздуха и шпателя.

К.3 Укладка самоклеящегося материала

К.3.1. Работы по устройству кровли из самоклеящегося материала (Техноэласт С, Унифлекс С) должны проходить при температуре окружающего воздуха не ниже +5° С. Не допускается укладка самоклеящихся материалов по основанию, покрытому росой или в туман.

К.3.2. Укладку материала осуществляют два кровельщика. Один рабочий вытягивает антиадгезионную пленку на себя, разматывая рулон. Второй рабочий приглаживает материал при помощи щетки, выдавливая воздух из-под материала для обеспечения качественной приклейки к основанию. Пленку, удаленную в процессе работ, складывают в специальные контейнеры для последующей утилизации.

К.3.3. Для улучшения качества приклейки уложенный материал прикатывают тяжелым роликом. Продольные швы дополнительно прикатывают тяжелым ручным.

К.4 Выполнение сварного шва автоматическим оборудованием

К.4.1. Автоматическое оборудование в основном используется для укладки однослойных кровельных материалов. Перед началом работ ознакомьтесь с инструкциями и рекомендациями производителя автоматического сварочного оборудования.



К.4.2. Перед выполнением сварочных работ необходимо выставить параметры сварочного оборудования – скорость движения и температуру производимого воздуха.

К.4.3. Технологические приемы выполняют в следующей последовательности:

- на подготовленное основание раскатывают рулон, примеряют по отношению к соседним полотнищам, обеспечивая необходимый нахлест полотнищ;
- механически фиксируют боковую кромку рулона, которая находится в нахлесте снизу. Требования по количеству крепежа и местах установки описаны в п.3.6.
- устанавливают автоматическое оборудование и производят сварку, следя за тем, чтобы из шва равномерно вытекало битумно-полимерное вяжущее материала.

К.4.4. Признаком качественной сварки шва является вытекание битумного или битумно-полимерного вяжущего из-под боковой кромки материала примерно на 5–15мм.

К.4.5. При устройстве двухслойной кровли верхний слой необходимо наплавить на уложенный нижний слой по технологии описанной в п.К.1.

К.4.6. В труднодоступных местах, где автоматическое оборудование может не справиться, применяется ручная сварка специальным феном горячего воздуха (далее строительный фен). Сопло фена направляется в шов под углом примерно 45°. Кончик сопла должен выступать на 2–3мм из нахлеста. Движение фена начинается через несколько секунд вдоль кромки шва. При движении фена дополнительно прокатывается шов силиконовым роликом на расстоянии 4–5см от сопла.

К.4.7. При выполнении торцевых швов на материал, на который выполняется нахлест, на 150мм от торцевой кромки по всей ширине полотнища прогревают ручным строительным феном, затем защитная посыпка на этом участке втапливается при помощи шпателя. В результате получается однородная полоса черного цвета. После подготовки участка под торцевой нахлест выполняют сварку торцевого шва.

К.5 Выполнение сварного шва газовым оборудованием

К.5.1. Сварку шва можно выполнить с помощью стандартной горелки или специализированной шовной горелкой (рис. К.1.).

К.5.2. Технологические приемы выполняют в следующей последовательности:

- на подготовленное основание раскатывают рулон, примеряют по отношению к соседним полотнищам, обеспечивая необходимый нахлест полотнищ;
- механически фиксируют боковую кромку рулона, которая находится в нахлесте снизу. Требования по количеству крепежа и местах установки описаны в п.3.6.
- устанавливают стандартную или шовную горелку под шов и производят сварку, следя за тем, чтобы из шва вытекало битумно-полимерное вяжущее материала (рис. К.2.).
- для улучшения качества приклейки сваренный шов прикатывают тяжелым роликом (рис. К.2.).

К.5.4. Признаком качественной сварки шва является вытекание битумного или битумно-полимерного вяжущего из-под боковой кромки материала примерно на 5–15мм.

К.5.5. При устройстве двухслойной кровли верхний слой необходимо наплавить на уложенный нижний слой.

К.5.6. При выполнении торцевых швов при устройстве однослойной кровли, материал наплавляется на слой с защитной посыпкой. Материал, на который выполняют наплавление, на 150мм от торцевой кромки по всей ширине полотнища прогревают газовой горелкой, затем защитная посыпка на этом участке втапливается при помощи шпателя. В результате получается однородная полоса черного цвета. После подготовки участка под торцевой нахлест выполняют торцевой шов.



1



2

Рис. К.1.

1. Стандартные горелки
2. Шовная горелка с прикаточным валиком



Рис. К.2.

1. Сварка бокового шва
2. Прикатка бокового шва

Приложение Л.

Содержание и обслуживание кровель

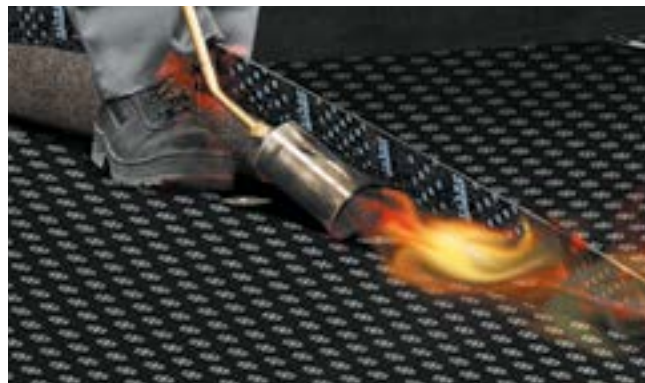
В техническом архиве должна храниться проектная и производственная техническая документация в составе:

- технические проекты;
- рабочие проекты;
- рабочие чертежи;
- акты приемки в эксплуатацию приемочной комиссией выполненных строительных объектов;
- акты на скрытые работы;
- акты приемки работ.

Журнал по эксплуатации и ремонту здания является документом, отражающим состояние кровли эксплуатируемого объекта.

В журнал заносят:

- данные о результатах систематических наблюдений за рулонной кровлей;
- основные заключения по результатам периодических технических осмотров;
- сведения о фактах серьезных нарушений правил технической эксплуатации рулонной кровли и мерах по пресечению таких нарушений;
- Яданные о проведенных капитальных ремонтах (сроки, характер ремонта, объем и место производства работ).

Ведение журнала по эксплуатации и ремонту рулонной кровли поручают лицу, ответственному за состояние кровли здания. Записи, сделанные в журнале, являются основой для составления планов текущего и капитального ремонтов крыши, кровли и водостоков.

Все работы по ремонту кровли должны выполняться в соответствии с настоящим Руководством, инструкции «Текущий ремонт рулонной кровли», Руководством по эксплуатации и ремонту кровель или Практическим пособием «Ремонт и эксплуатация рулонных кровель». Запрещается выход на кровлю работников, за исключением случаев осмотров кровли, очистки кровли от снега, пыли и грязи, ремонта кровли и фонарей, производства монтажных работ, обслуживания инженерного оборудования и т.п.

Для подхода обслуживающих работников к инженерному оборудованию, установленному на кровле, должны укладываться деревянные щиты или выполняться дополнительные защитные слои кровли, например, с использованием тротуарной плитки.

Не допускается прокладывать на кровле временные трубопроводы, устанавливать на перекрытиях не предусмотренные проектом вентиляционные установки, стойки осветительной или иной проводки и т.п., складировать строительные и другие материалы и изделия, устраивать различные вспомогательные помещения,

не предусмотренные проектом и создающие условия для образования дополнительных снеговых мешков на кровле.

Запрещается установка подпорок под створки фонарного остекления с опиранием их на кровлю. Переносные лестницы или стремянки, используемые при работах на кровле, должны иметь деревянные башмаки, подбитые войлоком или другим нескользким и мягким материалом.

Установка на кровле каких-либо предметов не разрешается и может быть допущена как исключение с разрешения службы технического надзора. При этом должна быть обеспечена защита кровли как в местах установки этих предметов, так и по пути транспортирования их по кровле до места установки.

Для повышения срока службы рулонных кровель необходимо своевременно выявлять и устранять дефекты, выполнять профилактические работы по устройству защитных слоев, содержать кровли в чистоте. Общий технический осмотр кровли должен проводиться ежегодно не менее 3 раз – весной, летом, осенью.

При весеннем общем осмотре необходимо:

- осмотреть внутреннюю поверхность покрытия;
- обмести после снеготаяния поверхность кровли и удалить скопившийся за зиму мусор;
- детально проверить техническое состояние ковра в наиболее ответственных местах:
- ендовах, разжелобках, сопряжениях различных плоскостей;
- проверить состояние поперечных и продольных швов верхнего слоя кровельного ковра, деформационных швов, защитного слоя, наличие механических повреждений ковра;
- определить объем работ по профилактическому текущему ремонту в летнее время и работ по выборочному капитальному ремонту на ближайший год;
- установить порядок и сроки устранения обнаруженных дефектов и неисправностей с расчетом завершения работ в летние месяцы.

Осенний общий осмотр должен быть проведен до дождливого периода с целью проверки выполнения летнего профилактического ремонта и готовности кровли к эксплуатации в осенне-зимний период. Кровли и водоприемные устройства необходимо очистить от технологической пыли и мусора.

Летом раз в месяц проводится тщательный осмотр водосточных устройств, различных примыканий к вертикальным поверхностям, оценкой наличия вздутий на кровле

и состояния защитного слоя кровельного ковра. Скопившийся мусор рекомендуется сразу удалить.

Запрещается сметать пыль и мусор в водостоки.

Внеочередные осмотры проводят для выявления повреждений после воздействия ураганного ветра, обильного снегопада, резкой оттепели или жары.

При производстве монтажных работ на кровле, не относящихся к изоляционным, после их окончания обязательно производят оценку целостности кровельного ковра и ремонтируют выявленные повреждения.

Работы по устранению дефектов, выявленных при внеочередных осмотрах, выполняют незамедлительно.

Засорения или неисправности желобов, труб внешних водостоков, воронок и труб внутренних водостоков устраняют немедленно.

Очистку плоских кровель от снега не производят. Исключения составляют аварийные случаи, необходимость срочного ремонта кровли и устранение возможной перегрузки несущих конструкций покрытия от снегового покрова.

При этом следует принимать меры по исключению повреждения кровли: для очистки кровли должны применяться деревянные лопаты или скребковые устройства, на кровле следует оставлять слой снега толщиной 5–10 см, очистку необходимо производить в валяной или резиновой обуви.

Приложение М.

Паропроницаемость рулонных материалов

Материал для пароизоляции	Паропроницаемость, мг/(м х ч х Па)	Сопротивление паропроницанию R, м ² х ч х Па/мг
Биполь ЭПП	0,000061	36,1
Унифлекс ЭПП	0,000078	35,9
Паробарьер СА 500	0,0000055	69,1
Техноэласт Альфа	0,000028	142,9
Паробарьер СФ 1000	0	> 1500
Технобарьер	0,0000055	> 200

Приложение Н.

Расчет ширины температурного шва

Порядок расчета

Величина температурных швов, Δl , определяется по следующей формуле:

$$\Delta l = l_0 \times \alpha \times (t_2 - t_1),$$

где

Δl – минимальная ширина температурного шва, мм;

l_0 – длина участка, мм;

α – коэффициент температурного расширения материала основания кровли (цементно-песчаный раствор, песчаный асфальтобетон), 1/°С;

t_1 – температура воздуха во время устройства основания, °С;

t_2 – максимальная температура, воздействию которой может быть подвергнуто основание как в зимний, так и в летний период, °С.

Таблица Н.1. Коэффициент теплового расширения

Материал	Коэффициент температурного расширения материала, 1/°С
Цементно-песчаная стяжка из раствора М150	0,0000145
Железобетон	0,000012
Стяжка из песчаного асфальтобетона	0,00007
Цементно-стружечные плиты марки ЦСП-1	0,0000145
Хризотилцементные плоские листы	0,0000083

Приложение О.

Монтаж водосточных труб при организованном внешнем водостоке

О.1. Монтаж водосточных труб (рис. О.1) осуществляется в два приема:

- установка хомутов (ухватов) (рис. О.1, в);
- навешивание элементов водосточных труб (звенья – замыкающее (5), межколенные (4), колено (3) и воронка (2)).

О.2. Гнезда в каменных стенах для пробок (7) под штырь хомута (6) пробивают шлямбуром или электродрелью.

О.3. Установку хомутов начинают с закрепления двух маячных (верхнего и нижнего) хомутов, причем нижний хомут ставят после установки верхнего. Остальные (промежуточные) хомуты устанавливают между крайними на расстоянии один от другого 1,3–1,4 м, забивая их в стену на глубину 120 мм. В каменных стенах хомуты забивают в швы кладки.

О.4. Хомуты должны охватывать трубу (5) более чем на половину ее окружности. Загнутые концы хомутов (рогачи) соединяют проволокой, туго закручиваемой плоскогубцами. Используют также хомуты на болтах (11) с гайками (12).

О.5. При установке карнизного штыря (1) для крепления воронки его крепежную полосу подгибают или укорачивают так, чтобы входное отверстие конуса воронки на 8–10 мм находилось ниже выходящей трубы парапетной воронки (или капельника карнизного свеса), а валик жесткости стакана воронки опирался на хомут штыря.

О.6. Точку крепления верхнего настенного штыря определяют по углу колена (135°), конструкции водоприемной воронки, заданному положению ее относительно трубы парапетной воронки (или капельника) и величине выноса карниза относительно стены. Точку X в месте крепления верхнего настенного штыря и длину межколенного звена 4 при соответствующем выносе карниза F определяют по табл. О.1, расстояния между настенными штырями – по табл. О.2.

О.7. Водосточные трубы монтируют снизу вверх. Первым на два штыря устанавливают отмет (10) (рис. О.1, б), который крепят хомутом (6) на болтах (рис. О.1, в), валик жесткости отмета должен лежать на хомуте второго штыря. Затем вставляют первое звено (9) водосточной трубы до упора его нижнего валика в верхний раструб отмета. Верхний обрез раструба первого звена должен находиться внутри хомута третьего штыря (рис. О.1, г). В этот раструб вставляют второе звено, которое нижним валиком жесткости опирается на хомут штыря (6). Соединенные звенья крепят хомутом. Так закрепляют все промежуточные звенья трубы, кроме замыкающего (5). При установке замыкающего звена

следят за тем, чтобы оба его валика жесткости лежали на хомутах штырей.

О.8. Масса трубы равномерно распределена на все штыри, что полностью исключает ее продольную осадку. При этом затяжки хомутов должны плотно удерживать соединенные звенья так, чтобы они не сминались.

О.9. Части водосточных труб (звенья 8, 9, колено 3, воронка 2) при сборке соединяют с плотным напуском в стыках на 70–100 мм. Воронку крепят к карнизу мягкой отожженной проволокой или к лотку 3 желоба на заклепках. Трубы должны отстоять от стены на 100–150 мм.

О.10. Отметы следует навешивать на расстоянии 30–40 см от панели. Низко навешенный отмет зимой врастает в лед, образующийся из вытекающей из трубы воды, а брызги от высоко навешенного отмета разрушают отделку цоколя и стены здания.



Рис. О.1. Навешивание водосточной трубы

- а. Верхней части, б. Нижней части, в. Крепление хомута со штырем, г. Крепление смежных звеньев;
 1. Карнизный штырь с хомутом, 2. Воронка, 3. Колено с гофрами, 4. Межколенное звено, 5. Замыкающее звено, 6. Настенный штырь с хомутом, 7. Пробка, 8. Промежуточное звено, 9. Цокольное звено, 10. Отмет, 11. Болт, 12. Гайка;
 А, В, С, D, F. Расстояние между деталями трубы, КХ. Расстояние между выходом трубы парапетной воронки из парапета и последним настенным штырем

Таблица О.1. Данные для определения места крепления верхнего настенного штыря

Вынос карниза, мм	Диаметр водосточной трубы, мм			
	100	140	180	216
150	810/200	800/150	–	–
200	870/270	940/220	–	–
250	930/340	1000/290	1090/285	–
300	990/410	1060/360	1150/355	1250/350
350	1050/480	1120/430	1210/425	1310/420
400	1110/550	1180/500	1270/495	1370/490
450	1170/620	1250/570	1330/565	1430/560
500	1230/690	1300/640	1390/635	1490/630

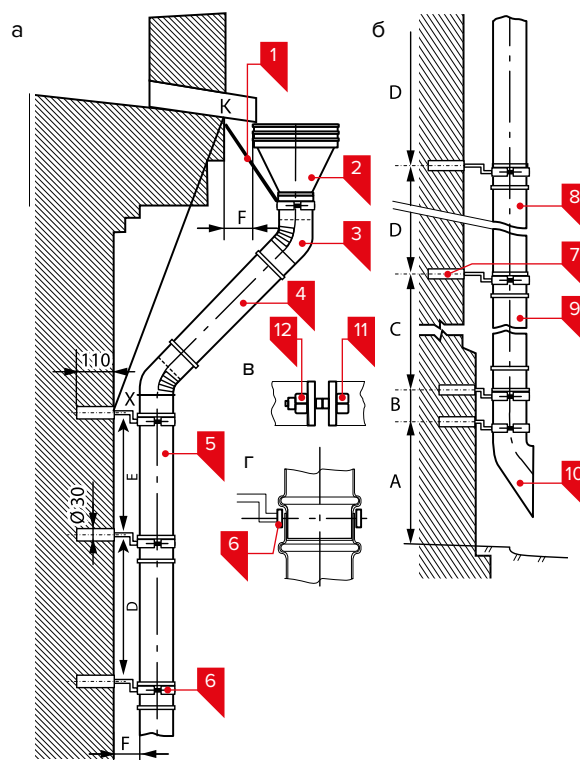
Примечание. Цифры в числителе дроби означают расстояние между выходом трубы парапетной воронки из парапета и последним настенным штырем, в знаменателе – длину межколennых звеньев.

Таблица О.2. Расстояние между настенными штырями, мм

Диаметр водосточной трубы, мм	A	B	C	D	E	F
100	760	570	700/1380	630/1310	550/1230	120
140	780	220	700/1380	620/1300	520/1210	120
180	870	110	700/1380	600/1280	490/1170	120
216	870	110	700/1380	575/1255	440/1120	120

Примечание. Размеры в числителе дроби относятся к одинарным звеньям труб, в знаменателе – к двойным. Допуск при возможной неточности установки штырей для звеньев диаметром 100 и 140мм – +8мм, для звеньев диаметром 180 и 216мм – ± 10мм.

Приложение П.

Охрана труда и промышленная безопасность

П.1 Правила по охране труда в строительстве устанавливают государственные нормативные требования охраны труда при проведении общестроительных и специальных строительных работ, выполняемых при новом строительстве, расширении, реконструкции, техническом перевооружении, текущем и капитальном ремонте зданий и сооружений.

П.2 Работодатель должен обеспечить безопасность строительного производства и безопасную эксплуатацию технологического оборудования, используемого в строительном производстве, соответствие строительного производства требованиям законодательства Российской Федерации об охране труда и иных нормативных правовых актов в сфере охраны труда, а также контроль за соблюдением требований Правил.

П.3 Организация и проведение строительного производства должны осуществляться в соответствии с проектами организации строительства (ПОС) и проектами производства работ (ППР), которые должны предусматривать конкретные решения по безопасности и охране труда, определяющие технические средства и методы работ, обеспечивающие выполнение требований охраны труда.

П.4 Работодателями, в соответствии со спецификой производимых работ, должен быть организован контроль за состоянием условий и охраны труда:

- постоянный контроль исправности используемого оборудования, приспособлений, инструмента, наличия и целостности ограждений, защитного заземления и других средств защиты до начала и в процессе работы на своих рабочих местах, осуществляемый работниками (первый уровень);
- оперативный контроль за состоянием условий и охраны труда, проводимый руководителями (производителями) работ совместно с полномочными представителями работников (второй уровень);
- периодический контроль за состоянием условий и охраны труда в структурных подразделениях и на участках строительного производства, проводимый работодателем (его полномочными представителями, включая специалистов службы охраны труда) согласно утвержденным планам (третий уровень).

При обнаружении нарушений требований охраны труда работники должны принять меры к их устранению собственными силами, а в случае невозможности — прекратить работы и информировать непосредственного руководителя (производителя работ).

В случае возникновения угрозы безопасности и здоровью работников непосредственные руководители (производители работ) обязаны прекратить работы и принять меры по устранению опасности, а при необходимости обеспечить эвакуацию людей в безопасное место.

При проведении строительного производства на обособленном участке принятие мер по обеспечению безопасности и охраны труда работников и организации, противопожарных мероприятий возлагается на лицо, осуществляющее строительные работы.

П.5 Работники, имеющих медицинские, возрастные или иные противопоказания к выполнению работ, к участию в этих работах не допускаются.

П.6 К участию в строительном производстве допускаются работники, прошедшие подготовку по охране труда и стажировку на рабочем месте под руководством лиц, назначаемых работодателем.

П.7 Работники, занятые на работах, выполнение которых предусматривает совмещение профессий (должностей), должны пройти подготовку по охране труда по всем видам работ, предусмотренных совмещаемыми профессиями (должностями).

П.8 Работникам, работающим в холодное время года на открытом воздухе или в закрытых необогреваемых помещениях, должны предоставляться специальные перерывы для обогрева и отдыха, которые включаются в рабочее время.

П.9 При реконструкции действующих зданий и сооружений санитарно-бытовые помещения должны устраиваться с учетом требований санитарно-гигиенического законодательства Российской Федерации, соблюдение которых обязательно при осуществлении производственных процессов реконструируемого объекта.

П.10 На объектах проведения строительного производства должны организовываться посты оказания первой помощи, обеспеченные аптечками для оказания первой помощи работникам, укомплектованными изделиями медицинского назначения в соответствии с приказом Министерства здравоохранения и социального развития Российской Федерации от 5 марта 2011 г. №169н «Об утверждении требований к комплектации изделиями медицинского назначения аптечек для оказания первой помощи работникам» (зарегистрирован Министерством

юстиции Российской Федерации 11 апреля 2011 г., регистрационный №20452).

П.11 Рабочее место кровельщика должно быть оснащено следующими средствами пожаротушения и медицинской помощи:

- пенными огнетушителями марки ОУ-5 ГОСТ 7276 из расчета: не менее 2 штук на одну секцию кровли;
- ящиком с песком емкостью 0,5 м³;
- лопатами – 2 шт.;
- асбестовым полотном – 1 м².

П.12 При выполнении кровельных работ по устройству плоских крыш необходимо предусматривать мероприятия по предупреждению воздействия на работников следующих опасных и вредных производственных факторов, связанных с характером выполняемой работы:

- расположение рабочего места вблизи перепада по высоте 1,8 м и более на расстоянии ближе 2 м от границы перепада по высоте в условиях отсутствия защитных ограждений либо при высоте защитных ограждений менее 1,1 м;
- повышенная загазованность воздуха рабочей зоны;
- повышенная или пониженная температура поверхностей оборудования, материалов и воздуха рабочей зоны;
- острые кромки, заусенцы и шероховатость на поверхностях оборудования, материалов;
- повышенное напряжение в электрической цепи, замыкание которой может произойти через тело человека;
- пожароопасность и взрывоопасность применяемых рулонных и мастичных материалов, растворителей, разбавителей, клеев;
- недостаточная освещенность рабочей зоны.

П.13 Безопасность кровельных работ должна быть обеспечена на основе выполнения требований по охране труда, содержащихся в ПОС, ППР

- организация рабочих мест на высоте, пути прохода работников на рабочие места, особые меры безопасности при работе на крыше с уклоном;
- меры безопасности при приготовлении и транспортировании горячих мастик и материалов;
- методы и средства для подъема на кровлю материалов и инструмента, порядок их складирования, последовательность выполнения работ.

Кровельные работы, выполняемые на высоте без защитных ограждений, должны производиться с применением удерживающих, позиционирующих, страховочных систем и (или) систем канатного доступа в соответствии с нарядом-допуском.

П.14 Производство кровельных работ газолампным способом следует осуществлять по наряду-допуску, предусматривающему меры безопасности.

П.15 Кровельщик должен знать и соблюдать правила внутреннего трудового распорядка и правила пожарной безопасности. Курение на строительной площадке разрешается в специально отведенных и оборудованных местах.

П.16 При работе кровельщик обязан пользоваться исправными средствами индивидуальной защиты, выданными ему в соответствии с типовыми отраслевыми нормами. Выделенные рабочим средства защиты должны быть проверены, а рабочие проинструктированы о порядке пользования ими.

П.17 Перед началом работ кровельщик должен надеть спецодежду: брюки брезентовые, куртку хлопчатобумажную, ботинки кожаные на нескользящей подошве, наколенники брезентовые, рукавицы (перчатки) брезентовые — и убедиться в ее исправности. Спецодежда должна быть правильно надета: куртку необходимо выпустить поверх брюк, брюки — поверх обуви. Одежда кровельщика должна быть застегнута, плотно охватывать тело и не иметь свисающих концов и завязок. Концы рукавов куртки должны быть стянуты резинкой.

П.18 При выполнении кровельных работ газолампным способом необходимо выполнять следующие требования безопасности:

- баллоны должны быть установлены вертикально и закреплены в специальных стойках;
- тележки стойки с газовыми баллонами разрешается устанавливать на поверхностях крыши, имеющей уклон до 25%. При выполнении работ на крышах с большим уклоном для стоек с баллонами необходимо устраивать специальные площадки;
- внешним осмотром необходимо проверить исправность баллонов, горелок, шлангов; надежность их крепления (крепить шланги только металлическими хомутами); исправность редукторов, манометров. Необходимо следить за герметичностью соединений редуктора с баллоном и шлангом. Утечка газа должна быть немедленно устранена;
- не допускается работать с неисправной горелкой, шлангами, редукторами, вентилями и т. д.
- запрещается отсоединять шланги при наличии в них давления, а также применять ударный инструмент при навинчивании и отвинчивании накидных гаек.
- запрещается эксплуатация баллона с пропан-бутаном без редуктора (регулятора давления).
- при работе пламя горелки необходимо всегда направлять так, чтобы оно не могло задеть другого рабочего, шланг, баллон или горючие материалы.
- при перерывах в работе пламя горелки должно быть потушено, а вентили на ней плотно закрыты. При длительных перерывах в работе (обед и т. п.) должны быть закрыты вентили на газовых баллонах, редукторах. После окончания наклейки кровельного ковра необходимо тщательно осмотреть место производства работ с целью предупреждения возможного пожара от перегрева кровли.
- во время работы расстояние от горелок (по горизонтали) до групп баллонов с газом должно быть не менее 10 м, до газопроводов и резинотканевых рукавов — 3 м, до отдельных баллонов — 5 м.
- Запрещается держать в непосредственной близости от места производства работ с применением горелок легковоспламеняющиеся и огнеопасные материалы.

П.19 При применении в конструкции крыш горючих и труднгорючих утеплителей наклеиваемых битумных рулонных материалов газопламенным способом должна осуществляться в соответствии с ППР.

П.20 Места производства кровельных работ, выполняемых газопламенным способом, должны быть обеспечены не менее чем двумя эвакуационными выходами (лестницами), а также первичными средствами пожаротушения.

П.21 При производстве работ на плоских крышах, не имеющих постоянного ограждения, рабочие места необходимо ограждать в соответствии с требованиями охраны труда.

На малоуклонных крышах, не имеющих постоянного ограждения, должны быть предусмотрены стационарные точки крепления применяемых средств обеспечения безопасности работ на высоте.

П.22 Для прохода работников, выполняющих работы на крыше с уклоном более 20% (12°), а также на крыше с покрытием, не рассчитанным на нагрузки от веса работающих, необходимо применять трапы шириной не менее 0,3 м с поперечными планками для упора ног. Трапы на время работы должны быть закреплены.

П.23 При выполнении работ на крыше с уклоном более 20% (12°) должны применяться соответствующие системы обеспечения безопасности работ на высоте либо работы должны производиться со строительных лесов.

Места закрепления средств обеспечения безопасности работ на высоте должны быть указаны в ППР.

П.24 Применяемые для подачи материалов при устройстве кровель краны малой грузоподъемности должны устанавливаться и эксплуатироваться в соответствии с эксплуатационными документами изготовителя. Подъем груза следует осуществлять в контейнерах или таре.

П.25 Вблизи здания в местах подъема груза и выполнения кровельных работ должны быть обозначены границы опасных зон.

П.26 При проведении кровельных работ с применением горячих мастик должны соблюдаться требования:

- при выполнении изоляционных работ с применением горячего битума работники должны использовать специальные костюмы с брюками, выпущенными поверх сапог;
- при перемещении горячего битума на рабочих местах вручную следует применять металлические бачки, имеющие форму усеченного конуса, обращенного широкой частью вниз, с плотно закрывающимися крышками и запорными устройствами;
- при спуске горячего битума в котлован или подъеме его на подмости или перекрытие необходимо использовать бачки с закрытыми крышками, перемещаемые внутри короба, закрытого со всех сторон. Запрещается подниматься (спускаться) по приставным лестницам с бачками с горячим битумом;

— котлы для варки и разогрева битумных мастик должны быть оборудованы приборами для замера температуры мастик и плотно закрывающимися крышками. Не допускается превышение температуры варки и разогрева битумных мастик выше 180 °С;

— заполнение битумного котла допускается не более 3/4 его вместимости. Загружаемый в котел наполнитель должен быть сухим. Недопустимо попадание в котел льда и снега;

— для подогрева битумных мастик внутри помещений запрещается применение устройств с открытым пламенем;

— при приготовлении грунтовки (праймера), состоящего из растворителя и битума, следует битум вливать в растворитель с перемешиванием его деревянными мешалками. Температура битума в момент приготовления грунтовки не должна превышать 70 °С. Запрещается вливать растворитель в расплавленный битум, а также готовить грунтовку на этилированном бензине или бензоле;

— при выполнении работ с применением горячего битума несколькими рабочими звеньями расстояние между ними должно быть не менее 10 м.

П.27 Не допускается выполнение кровельных работ во время гололеда, тумана, исключаяющего видимость в пределах фронта работ, грозы и ветра со скоростью 15 м/с и более.

П.28 Выполнение кровельных работ по установке (подвеске) готовых водосточных желобов, воронок, труб, а также колпаков и зонтов для дымовых и вентиляционных труб и покрытию парапетов, сандриков, а также отделке свесов следует осуществлять с применением строительных лесов, фасадных или автомобильных подъемников.

Запрещается использование для указанных работ приставных лестниц.



www.technoelast.ru

I/2022